

VENUSTA



원두커피 서비스기

모델 : DSK-E06-FB



서비스는 제품의 생명입니다.

사용시 불편한 점이 있을 땐 서비스센터로 연락해 주세요.
고장 신고시에는 제품의 모델명과 고장상태, 연락처를 정확히 알려 주세요. 부속품이나 별매품 구입시에는 구입하신 곳이나 서비스센터로 문의바랍니다.

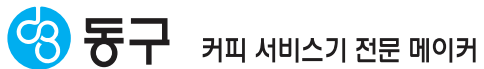
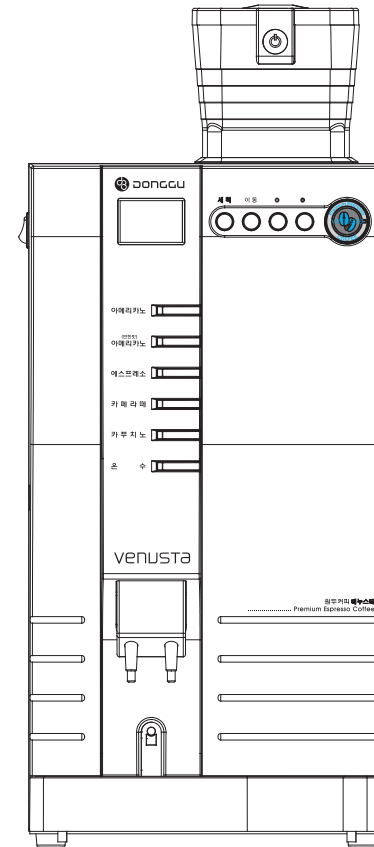

본사 및 공장: 경기도 성남시 중원구 둔촌대로 497번길 6(상대원동)
대표번호: 031-731-3600 팩스: 031-733-1155
서비스 문의 및 접수: 1588-8122
홈페이지: <http://www.teatime.or.kr>



※ 본 제품은 국내(대한민국)용입니다.
전원, 전압이 다른 국외에서는 사용할 수 없습니다.
※ 설명서의 내용을 먼저 숙지하신 후 제품을 설치/사용하시기 바랍니다.

특 징

- 1 고품격 유럽형 에스프레소 머신 원두를 주스에서 갈아 추출하므로, 진한 원두향과 부드러운 맛의 커피를 즐기실 수 있습니다.
- 2 전자동 마이컴 방식 사용하기 간편한 마이컴 제어 방식으로 모든 기능을 쉽게 조절할 수 있습니다.
- 3 다양한 원두량을 하나의 브로맥으로 추출 원두량에 따라 브로맥을 바꾸지 않고 하나의 브로맥으로 추출이 가능합니다.
- 4 편리해진 그라인더 사용법 복잡한 조작없이 최초 설치시, 원두콩 보충후 2~3회만 갈아내시면 사용이 가능합니다.
- 5 원두 음료의 전자동 추출 시스템 음료 버튼 하나만 누르면, 원두 분쇄에서 추출까지 모든 과정이 전자동으로 이루어집니다.
- 6 보기 쉽고 조작이 간편한 LCD방식 제품 전면의 LCD창에 모든 음료의 추출과정이 문구로 표시되어 보기 쉽고 조작이 편리합니다.
- 7 온수 온도 조절을 내맘대로 음료의 온수 온도를 마음대로 할 수 있어 더욱 더 진하고 부드러운 원두 커피를 느끼실 수 있습니다.
- 8 편리한 급수 방식 제품 아래의 급수통에서 펌프를 이용하여 급수가 되므로 매번 무거운 생수통을 제품 위로 올리실 필요가 없습니다.

차 례

1. 특징·차례	1
2. 주의 사항 / 부속품	2
3. 각 부분의 이름	4
4. 설치 방법-원두 원료통 조립 및 원료 넣는 방법	5
5. 설치 방법-토픽 원료통 조립 및 원료 넣는 방법	6
6. 설치 방법-펌프 급수 연결 방식	7
7. 설치 방법-정수기 급수 연결 방식	8
8. 원두 분쇄기 사용 방법	9
9. 브로맥 초기화 방법 / 음료 라인 세척 방법 / 급수 방법	10
10. 원료량 설정 방법	11
11. 온수 온도 조절 방법	12
12. 판매 잔수 확인	13
13. 판매 테스트	14
14. 원두량 테스트	15
15. 컵센서 설정	16
16. 원료량 초기화 설정 모드	17
17. 슬러지 비움 설정 모드	18
18. 외부 맛조절 설정 모드	19
19. 설탕 증감 단위 설정	20
20. 가격 설정 방법	21
21. 온수 버튼 사용 설정 모드	22
22. 에러 메시지 표시 및 조치 방법	23
23. 부품 분해 방법	24
24. 청소 방법 및 청소 주기	25
25. 휴즈 교환 방법 / 제품 규격	27
26. 제품 보증서	30

주의사항



● 사용시 주의 사항

1. 그라인더

- ☞ 원두에 이물질(돌, 나무...)이 있을 경우 고장의 원인이 됩니다. 이런 경우 제품 수리 서비스는 유상 처리됩니다.
- ☞ 원두 종류나 배전의 차이로 인해 그라인딩량 차이가 발생할 수 있습니다.

2. 브로맥

- ☞ 브로맥은 매일 1회이상 필히 세척해 주십시오.
- ☞ 원두 가루가 적게 들어간 상태에서 추출하게 되면 원두찌꺼기 배출이 잘 안되고 물기가 흘러 지저분해 집니다.
- ☞ 원두 가루는 최소 5g이상 사용해 주십시오.(원두 사용 범위: 5 ~ 12g)
- ☞ 작동 중에 만지거나 착탈하면 고장이 발생하거나 상처를 입을 수 있습니다.

3. 기타

- ☞ 제품은 실내의 냉/난방이 되는 곳에 설치하시기 바랍니다. 습도가 높은 하절기에는 원료 굳는 증상을 온도가 낮은 동절기에는 음료의 첫잔 온도가 낮은 증상을 방지할 수 있습니다.
- ☞ 사용 조건에 따라 음료량 차이가 다소 날 수 있습니다.
- ☞ 음료량 설정은 7온스 컵을 기준으로 설정되어 있으며, 음료량이 적을 경우, 첫잔의 온도가 다소 낮을 수 있습니다.

DSK-E06-FB 부속품



DSK-E06-FB 옵션 부속품 - 정수기 연결

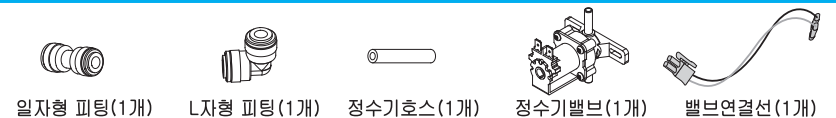

*옵션 자재는 별도 구매하셔야 합니다.

주의사항

안전을 위한 경고·주의 사항은 제품을 안전하고, 올바르게 사용하여 사고나 위험을 미리 막기 위한 것으로 꼭 지켜주세요.

경고 지시사항을 위반할 경우 사람이 사망하거나 중상 또는 화재로 이어질 가능성이 있을 때 표시합니다.

주의 지시사항을 위반할 경우 사람이 부상을 입거나 제품 손상 또는 물적 손해가 발생할 가능성이 있을 때 표시합니다.

전원 관련

경고 전원은 반드시 접지 단자가 있는 전용 콘센트를 사용하세요.

- 화재의 위험이 있습니다.
- 감전의 위험이 있습니다.

경고 한 개의 콘센트에 여러 전기제품을 동시에 꽂아 사용하거나 헐거운 전원콘센트에 꽂아 사용하지 마세요.

- 화재의 위험이 있습니다.

경고 전원코드, 콘센트가 손상되었을 때는 사용을 중지해 주세요.

- 감전이나, 화재의 위험이 있습니다.
- 반드시 서비스 센터로 접수하여 수리받으세요.

경고 젖은 손으로 전원코드를 만지지 마세요.

- 감전이나, 화재의 위험이 있습니다.

경고 장기간 사용하지 않을 때는 플러그를 뽑고, 원료등의 내용물을 제거하세요.

- 제품 고장의 원인이 됩니다.

설치 관련

경고 임의로 분해하지 마세요. 제품 고장시, 서비스 센터로 접수하여 수리 받으세요.

- 화상이나 감전의 위험이 있습니다.

설치 관련

경고 인화성 물질을 제품에 넣거나 가까이 두지 마세요.

- 폭발, 화재 및 상해의 원인이 됩니다.

경고 수도물, 지하수, 우물물등은 사용시 석회질 발생으로 인해 제품에 문제가 되므로 사용하시는 물은 반드시 중공사막 필터로 정수된 물을 사용해 주시기 바랍니다.

주의 본 제품은 반드시 상온의 실내에서 직사광선을 받지 않는 곳에 설치하여 사용하십시오.

- 동파의 위험이 있습니다.
- 눈, 비로 인해 누전, 화재의 위험이 있습니다.

주의 온도가 낮은 겨울철에는 밸브등의 부품과 제품이 동파될 위험이 있으니 반드시 상온의 실내에 설치하여 사용하시고 제품 전원을 항상 켜 주시기 바랍니다.

※위 사항으로 인한 동파는 유상 A/S처리됩니다.

경고 물을 직접 뿌리면서 청소하거나, 벤젠 시너 등으로 청소하지 마세요.

- 감전의 위험이 있거나 부품손상의 우려가 있습니다.

각 부분의 이름

제품정면

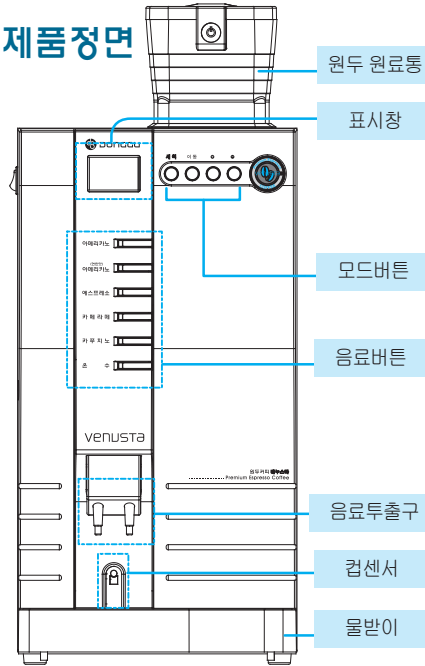

도어내부

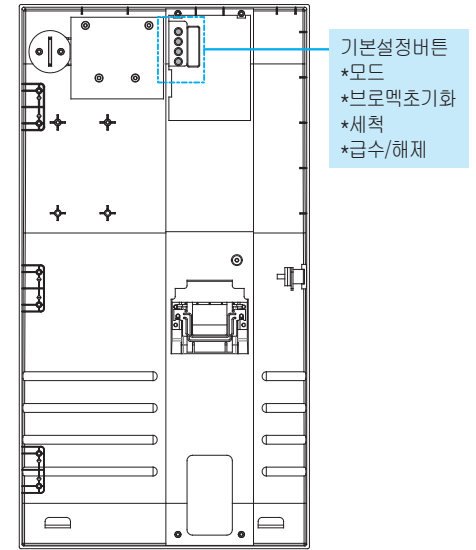

제품내부

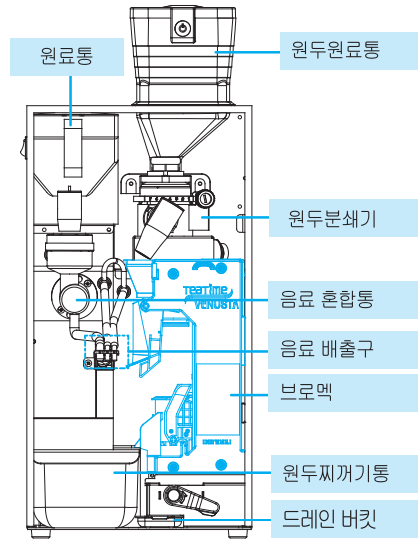

제품뒷면

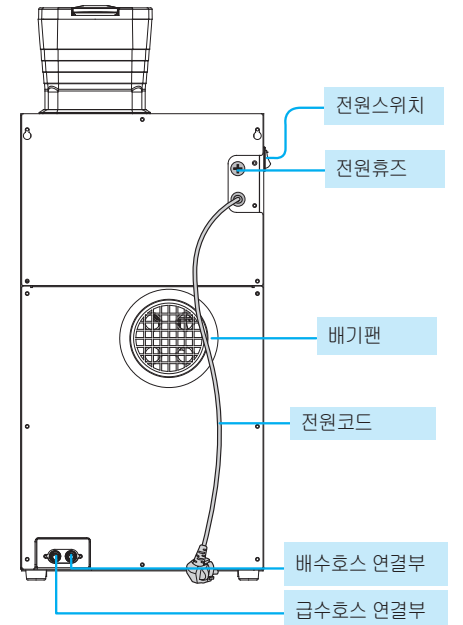

설치방법 및 주의사항

● 원두 원료통 조립 및 원료 넣는 방법

- 1 “원두 원료통 홀더”의 홈을 제품 윗면의 사각구멍에 맞춰 끼워 주세요.
 “원두 원료통 연결 파이프”를 원두 분쇄기의 조절링에 끼워 주세요.

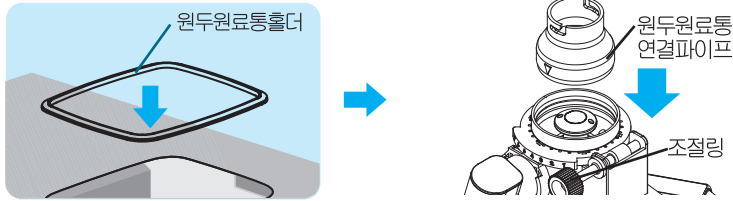

- 2 원료통 고정 브라켓을 그림과 같이 원두 원료통 연결 파이프에 끼우세요.
 기본 부착품에 동봉되어 있는 THM 나사(2개)를 메인샤시와 원료통 고정 브라켓의 구멍에 맞춰 드라이버로 돌려 완전히 고정하세요.

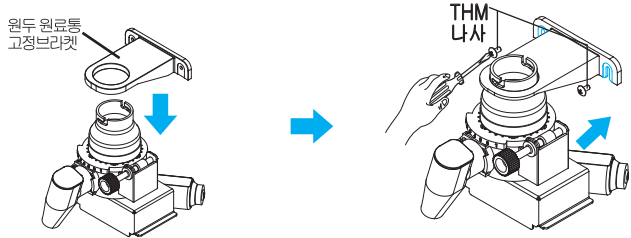

- 3 원두 원료통을 그림과 같이 원두 원료통 홀더를 끼운 구멍에 원두 원료통을 조립하고, 원두 원료통 연결 파이프를 그림과 같이 좌측으로 돌려 고정하여 주세요.

- 원두 원료통 연결파이프를 돌려 고정하지 않으면 원두 원료통이 사용중에 탈거될 수 있습니다.
 ● 원두 원료통 홀더가 빠지면 진동, 소음이 발생할 수 있으므로 주의하세요.

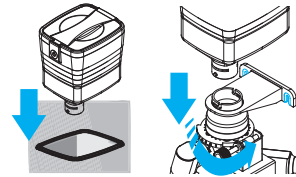

- 4 원두 정지판을 원두 원료통의 홈에 끼우고, 그림과 같이 원두 정지판을 끝까지 밀어 원두 배출구를 열어주세요.

- “①”닫힘 위치는, “②”는 열림 위치입니다.
 ● 원두 정지판을 완전히 밀어 넣지 않으면 원두 분쇄기로 원료 공급이 안되어 정상적인 음료의 판매가 되지 않습니다.

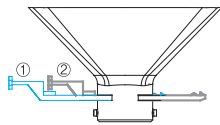

- 5 제품 열쇠로 원두 원료통의 뚜껑을 열어주세요.

- * 원두 원료통 윗면 중앙부에 손잡이 부분을 잡고 위로 제끼면 열립니다.
 원두 원료통에 원두 원료를 보충하세요.
 원료 보충이 끝나면, 뚜껑을 닫고 열쇠로 잠겨 주세요.

- 원두는 반드시 볶아진 상태의 원료를 사용해 주세요.
 ● 분말로 된 원두 원료를 넣으면 제품 고장의 원인이 됩니다.
 ● 원두원료는 에스프레소용으로 배합된 아라비카종의 원두의 사용을 권장합니다.
 ● 품질이 저급한 원두 또는 지나치게 강배전된 원두원료는 사용하지 마세요
 제품 고장의 원인이 됩니다.

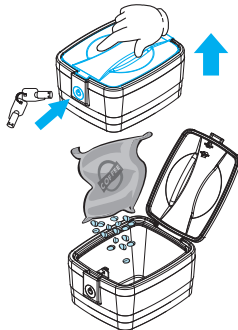

설치방법 및 주의사항

● 토핑 원료통 조립 및 원료 넣는 방법

- 1 원료통 앞쪽을 살짝 들면서 당겨 빼내세요.

- 원료통에 물기가 있으면 원료 투입시 굳게 되므로 물기를 완전히 제거한 후 원료를 넣어 주세요.

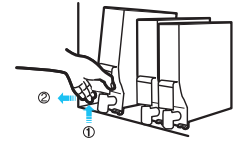

- 2 원료통 라벨에 맞게 원료를 넣고 뚜껑을 닫아주세요.

- 원료 투입시 원료통의 앞쪽 구멍으로 원료가 새지 않게 뒤로 약간 기울여 주세요.
 ● 원료 투입시 원료를 다치지 말아 주세요.
 원료가 엉겨 판매시 정상적으로 나오지 않습니다.

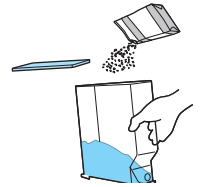

- 3 원료통의 회전축 고정홈이 회전축에 맞물리게 끼워 주세요.

- 원료 투입후, 원료통에 부착된 원료명과 판넬에 부착된 원료명 일치되게 조립해 주세요.

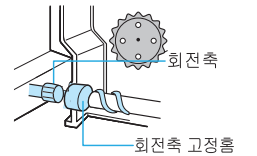

- 4 원료통 밑면의 돌출부를 판넬홈에 맞게 끼워 주세요.

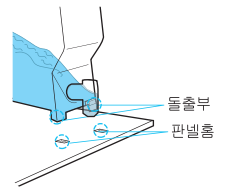

- 5 원료통을 판넬에 끼운 후 원료가 투출되는 가이드를 우측 그림과 같이 위치시켜 주세요.

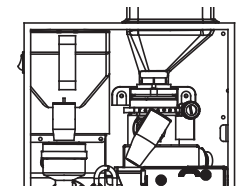

참조 원료통 최대 용량

크림원료	원두원료
800gr	1,200gr

* ①믹스원료 : 1,100gr ②설탕원료 : 1,300gr

설치방법 및 주의사항

※사용하시는 물에 따라 제품 내부에 석회질이 발생할 수 있습니다. 석회질 발생시, 제품 동작에 문제가 발생할 우려가 있으므로 6개월 마다 정기 점검을 받으시기 바랍니다. (증상 참조 P.16)
제품에 사용하시는 물은 반드시 중공 사막 필터로 정수된 물을 사용해 주시기 바랍니다.

펌프 급수 연결 방식

1 제품을 깨끗이 닦아 주세요.
제품을 평평하고 단단한 바닥에 놓으세요.

- 주의**
- 제품의 수평이 맞지 않으면, 소음의 원인이 됩니다.
 - 벽면과 15cm이상 간격을 두고 설치하십시오.

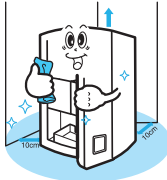

2 급수 호스 연결

1. 제품 뒷면의 급수 연결부와 급수통에 “급수 호스 연결 세트”를 곧게 펴서 끼워 주세요.
2. 급수통 커버를 완전히 덮어 주세요.

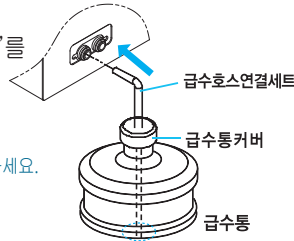

- 주의**
- 원경사(표시부)로 절단된 면이 급수통 내측면이나 바닥면에 붙지 않게 조절하세요. (급수시 흡착으로 인해 급수가 안되는 고장의 원인이 됩니다.)
 - 급수통 내부로 이물질이 혼입되면 제품 고장의 원인이 되므로 급수통 커버는 반드시 급수통에 끼워 사용하세요.

배수 호스 연결

1. 배수통은 제품 아래에 설치해 주세요.
2. 배수 호스는 배수통 상단에서 5~10cm 정도만 잠기게 배수 호스를 조절해 주세요.

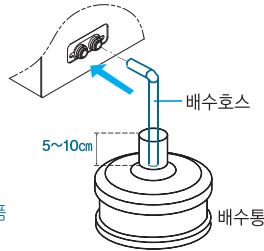

- 주의**
- 배수 호스와 배수통이 올바르게 설치되어 있지 않으면 배수되는 잔물이 제품 내부로 역류하게 됩니다.
 - 배수 호스가 끼이면 잔물이 제품 내부로 역류하여 누수로 인한 감전 또는 제품 고장의 원인이 되므로 설치시 배수 호스가 끼이지 않게 주의하십시오.

3 원료통에 크림,원두 원료를 넣어 주세요. 원두 원료를 보충한 후 원두 분쇄기를 초기 설치해 주세요.

※ 원료 보충 및 원료통 착탈 방법은 p.5~6를 참고해 주세요.

※ 원두량 테스트 모드에서 2~3회 같이 내시면 원두 분쇄기의 초기 설치가 됩니다. 자세한 설치 방법은 p.9를 참고해 주세요.

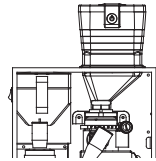

4 전원 플러그를 반드시 접지된 AC 220V 콘센트에 꽂아 주세요. 제품 좌측면에 있는 전원 스위치를 켜 주세요.

(1)물통에 급수 원료후 판매 대기 위치로 브로맥이 동작합니다.

진동 펌프가 동작하여 히터 탱크에 급수를 시작합니다.

(2)히터 탱크의 가열이 완료되면, 브로맥 자동 세척후 판매 대기 상태로 전환됩니다.

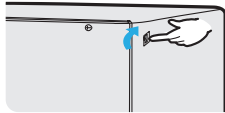

5 컵을 놓고, 선택하고자 하는 음료 버튼을 누르세요. 음료 투출 완료 문구 표시가 되면, 음료가 담긴 컵을 꺼내세요.



설치방법 및 주의사항

정수기 급수 연결 방식

※정수기 자재는 옵션이므로 별도 판매합니다.

1 제품 뒷면의 아랫판 고정 나사를 드라이버로 풀어 주세요.
급수 펌프 브라켓 조립 나사(2개소)를 풀고 급수 펌프 브라켓을 잡아 빼낸후, PCB 보호용 비닐을 떼어 내세요
급수 펌프에 연결된 콘넥트와 호스(상,하 2개소)를 분리하세요.
급수 펌프 조립 나사(2개소)를 풀어 주세요.

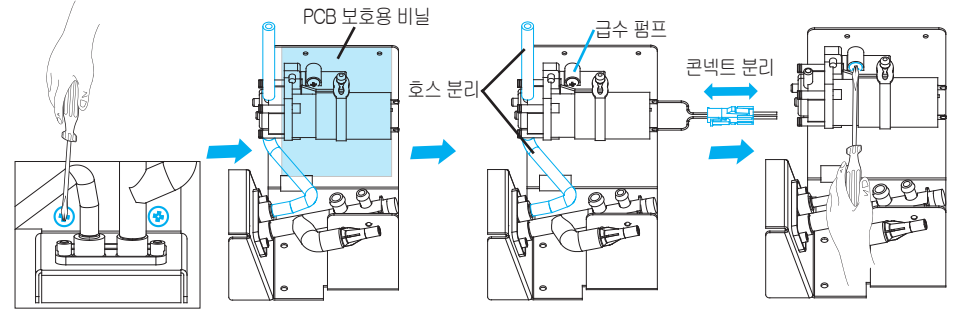

2 급수밸브(①)와“L”자형 피팅 1개(②), 호스(③),“-”자형 피팅 1개 (④), 전선단자(⑤)를 그림과 같이 각각 끼워 주세요.

- 주의**
- 정수기 직수 연결시 수압은 1Kg/cm²이상 필요하며, 수압이 4Kg/cm²초과하는 장소에서는 감압 밸브 또는 중간 밸브를 별도로 추가 부착해 주세요.
 - 정수기 직수 연결시, 수압이 약한 곳에서는 체크 밸브를 제거후 사용하세요. 급수되는 수압이 낮은 경우, 보조물통으로 급수가 잘안되는 경우가 발생할 수 있습니다.
 - 급수 밸브의 화살표 방향이 뒷방향으로 향하게 조립하여 주세요. 화살표 방향이 바뀌면 누수등의 문제가 발생할 수 있습니다.

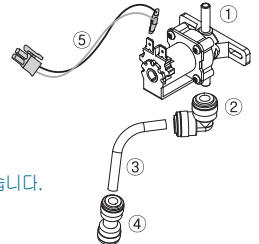

3 급수 밸브에 조립된“-”자형 피팅(①)을 연결 파이프에 꺾이지 않게 주의하여 끼우세요. 급수 밸브를 브라켓에 나사(2개소)로 체결하세요.

밸브 연결선(②) 콘넥트를 연결하고, 정수기 호스를 급수 호스 연결부에 끼우세요. 급수 펌프 브라켓과 백판-하를 나사로 체결하세요.

※정수기 호스와 급수 호스 연결부 사이에 중간밸브(볼밸브)를 연결하여 사용자가 없는 시간 또는 제품 전원을 끈 상태에서는 반드시, 중간 밸브를 잠겨 제품 외부로 누수가 되지 않게 주의하셔서 사용하시기 바랍니다. 이를 무시하고, 사용하시는 경우, 누수로 인한 피해는 당사에서는 책임을 지지 않습니다.

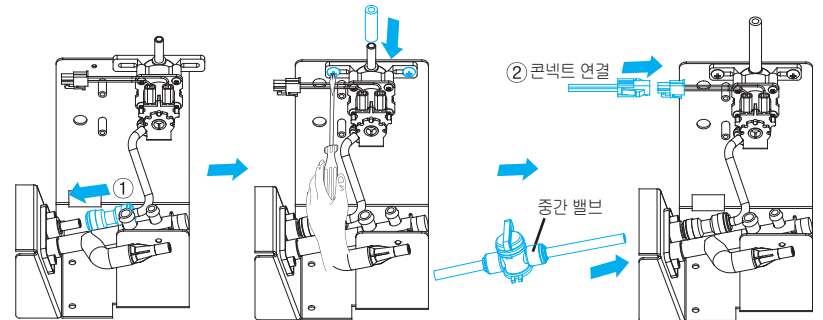

원두분쇄기 사용 방법

원두분쇄 입자 조절방법

1 원두 분쇄기 상부의 조절링 레버를 돌려서 원두 굵기를 조절 할 수 있습니다.

- 원두 굵기는 1~7레벨까지 조절 할 수 있으며, 공장출하 값은 4레벨 입니다.

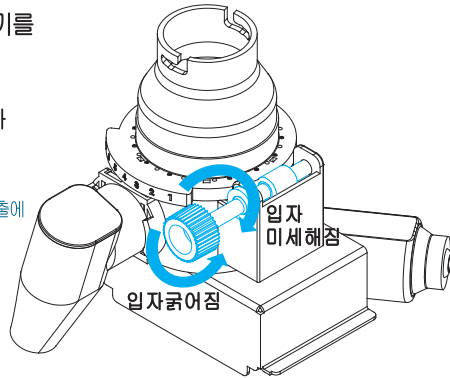

주의 ● 원두 굵기를 너무 미세하게 또는 굵게 조절 할 경우, 에스프레소 추출에 문제가 될 수 있으며, 3~5레벨에서 사용하시는게 가장 좋습니다.

원두 분쇄기 초기 설치 방법

1. 제품 도어를 열고, 브로맥을 제품에서 분리하세요.
※브로맥 분리 방법은 설명서 p.24를 참조하세요.



2. 제품 도어 내부의 "설정"버튼을 1회 누르세요.

3. 제품 전면의 "세척"버튼을 5회 누르면, "원두량 테스트"모드가 표시됩니다.

4. 원두 가루가 투출되는 원두 분쇄기의 슈트 밑에 컵등의 용기를 대고 원두 음료 버튼을 누르면 원두 분쇄기(그라인더)가 동작하여 원두량 테스트가 됩니다.

5. 같은 방법으로 원두량 테스트를 2~3회하여 원두 분쇄기 내부를 원두 가루로 채워 줍니다.

6. 원두량 테스트시, 투출되는 원두 가루의 입자 크기와 양을 확인하여 주세요.

7. 확인이 끝나면 브로맥을 제품에 장착한 후, 브로맥 초기화 버튼을 눌러 주세요.
※브로맥 장착 방법은 설명서 p.24를 참조하세요.

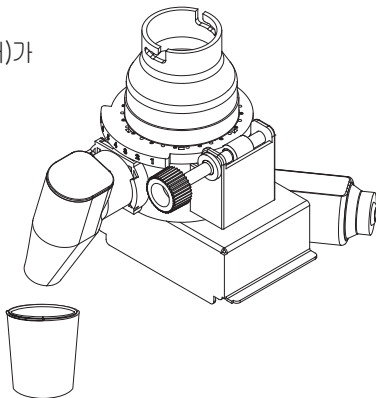

사용중 분쇄기 투출구가 막혔을 경우 조치방법

1. 슈트를 돌려 빼 주세요.
2. 슈트 및 원두 분쇄기 내부의 가루를 청소용 솔등으로 제거하세요.
3. 슈트를 끼우고, "원두 분쇄기 초기 설치" 를 해주세요.

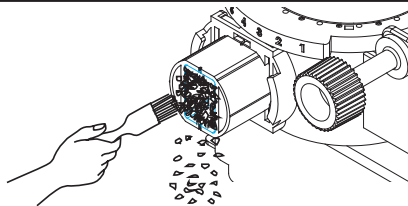

브로맥 초기화 방법

1 브로맥을 판매대기 상태 위치로 복귀시키는 기능입니다.

- 제품 도어 내부의 "브로맥 초기화"버튼을 1회 눌러 주세요. 브로맥이 동작하여 판매 대기 상태의 위치로 이동합니다.
- "브로맥 행정 에러"상태는 브로맥 모터 또는 회로의 소손으로 인해 동작하지 않는 경우이므로 A/S 접수하여 조치받으시기 바랍니다.



음료라인 세척 방법

내부 세척 버튼을 이용한 세척 방법

1 제품 도어 내부에 있는 세척버튼을 누르세요.

- 세척 버튼 1회 누름 → 브로맥 세척
- 세척 버튼 2회 누름 → 크림 원료 혼합통 세척
- 세척 버튼 길게 누름 → 전체 유로를 순차적으로 세척

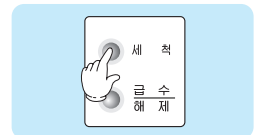

2 물받이에 고인 물을 버리고 제자리에 놓아 주세요.

- **주의** 배출되는 온수가 뜨거우므로 화상에 주의하세요.
- 세척 동작을 완료한후에 고인물을 버려 주세요.



외부 세척 버튼을 이용한 세척 방법

※ 동절기에는 첫잔의 온도가 낮을 수 있으므로, 외부 세척 버튼을 사용하여 세척후 음료를 선택하세요. 좀 더 뜨거운 음료를 드실 수 있습니다.

1 세척물을 받을 컵등의 용기를 음료 투출구 하단부에 놓으세요. 제품 도어 전면의 세척 버튼을 누르세요. 전체 유로를 순차적으로 세척합니다.



2 용기에 담긴 세척물을 버리세요.

- **주의** 배출되는 온수가 뜨거우므로 화상에 주의하세요.
- 세척 동작을 완료한후에 고인물을 버려 주세요.



급수 방법

1 보조 물통의 고수위 스위치가 해제될때까지 급수합니다. 제품 도어 내부에 있는 급수/해제 버튼을 눌러 주세요. 보조물통에 급수를 시작합니다.

- 판매 대기 상태에서 5분 주기로 자동 급수됩니다.



원료량 설정 방법

1 제품 도어 내부의 설정 버튼을 눌러 주세요.



설정 모드

외부 세척 버튼을 눌러 주세요

2 제품 전면의 “세척”버튼을 1회 누르세요.



원료량 설정 모드

원하시는 음료버튼을 선택하여 주십시오

3 조절하고자 하는 음료버튼을 선택해 주세요.

(예) 에스프레소 음료를 조절할 경우, 에스프레소 버튼을 누르세요.
각 음료버튼별로 원료량, 물량을 조절할 수 있습니다.

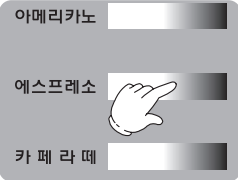

에스프레소 설정 모드

원두: 4.0초 음료: 40cc
원료: 0.0초 물량: 00cc
온수: 00cc

4 제품 전면의 “증가”, “감소”버튼을 이용하여 조절해 주세요.

참조 ● “이동”버튼을 누르시면 다음 항목으로 이동합니다.

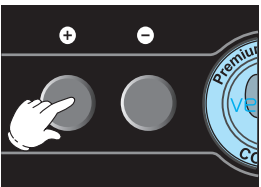

에스프레소 설정 모드

원두: 4.2초 음료: 40cc
원료: 0.0초 물량: 00cc
온수: 00cc

5 “원료통”에 사용하는 원료에 따라 음료의 설정값을 조절하여 주세요.

- 원료통에 설탕을 사용하시는 경우 각 음료의 “원료”설정값을 변경하여 주세요.
- 원료통에 인스턴트 커피를 사용하시는 경우
 - (1) 원두 커피 음료에 설정된 “원료”설정값을 “0”으로 설정하여 주세요.
(아메리카노, 연한아메리카노, 에스프레소)
 - (2) “카페라떼”음료와 “카푸치노”음료의 설정값 중 “원두량”과 “음료량”의 설정값을 “0”으로 설정하고, “원료량”과 “물량”값을 인스턴트 커피 설정값으로 조절하여 주세요.

참조 ● 공장 출하시 설정값은 크림 원료 사용을 기준으로 합니다.

6 설정이 끝나면 제품 도어 내부의 기본 설정 버튼을 눌러 주세요.
“삐~” 소리와 함께 변경된 값이 저장됩니다.



신선한 원두커피의 깊은맛 과 향 베누스타 음료를 선택해 주세요

온수 온도 조절 방법

1 제품 도어 내부의 설정 버튼을 눌러 주세요.



설정 모드

외부 세척 버튼을 눌러 주세요

2 제품 전면의 “세척”버튼을 2회 누르세요.



온수온도설정 모드

설탕증가/감소 버튼을 눌러 온수온도를 설정
온수온도 : 90℃

3 제품 전면의 “증가”, “감소”버튼을 이용하여 조절해 주세요.

● 온도 설정 범위 : 60~98℃

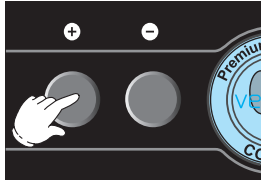

온수온도설정 모드

설탕증가/감소 버튼을 눌러 온수온도를 설정
온수온도 : 98℃

4 설정이 끝나면 제품 도어 내부의 설정 버튼을 눌러 주세요.
“삐~” 소리와 함께 변경된 값이 저장됩니다.



신선한 원두커피의 깊은맛 과 향 베누스타 음료를 선택해 주세요.

판매 잔수 확인

1 제품 도어 내부의 설정 버튼을 눌러 주세요.



설정 모드
외부 세척 버튼을 눌러 주세요

2 제품 전면의 “세척”버튼을 3회 누르세요.



판매잔수 확인모드
원하시는 음료버튼을 선택하여 주십시오.

3 확인하고자 하는 음료 버튼을 눌러주세요.
(예) 에스프레소 음료버튼을 선택한 경우.

- 각 음료 메뉴별로 유,무상 집계가 가능합니다.
- 연한 아메리카노 음료는 “증가(+)”버튼을 누르면, 다음 화면(“무상 잔수”집계)으로 넘어 갑니다.

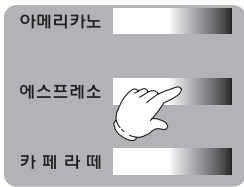

에스프레소 : 100 잔
유상잔수 : 50 잔
유상금액 : 5000 원
무상잔수 : 50 잔

4 “이동”버튼을 1회 누르면, 전체 음료의 판매잔수가 집계되어 표시됩니다.



총판매잔수: 1100 잔
유상잔수 : 50 잔
유상금액 : 5000 원
무상잔수 : 1050 잔

5 확인이 끝나면 제품 도어 내부의 설정 버튼을 눌러 주세요.
“삐~” 소리와 함께 판매대기 상태로 전환됩니다.

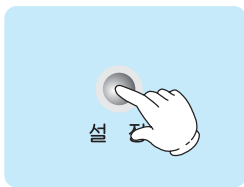

신선한 원두커피의 깊은맛 과 향 베누스타 음료를 선택해 주세요.

판매 테스트

1 제품 도어 내부의 설정 버튼을 눌러 주세요.



설정 모드
외부 세척 버튼을 눌러 주세요

2 제품 전면의 “세척”버튼을 4회 누르세요.



판매테스트 모드
원하시는 음료버튼을 선택하여 주십시오.

3 테스트하고자 하는 음료버튼을 누르세요.

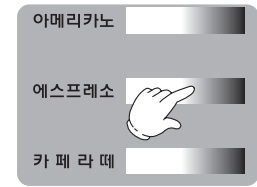

에스프레소 테스트

4 테스트가 끝나면 제품 도어 내부의 설정 버튼을 눌러 주세요.
“삐~” 소리와 함께 판매대기 상태로 전환됩니다.



신선한 원두커피의 깊은맛 과 향 베누스타 음료를 선택해 주세요.

원두량 테스트

1 제품 도어 내부의 설정 버튼을 눌러 주세요.



설정 모드
외부 세척 버튼을 눌러 주세요

2 제품 전면의 “세척”버튼을 5회 누르세요.



원두량테스트 모드
브로맥을 분리하시고 테스트를 원하는 버튼을 눌러 주십시오

3 원두 투출구에 컵을 대고 확인하고자 하는 음료버튼을 누르세요.

참조 ※ 브로맥은 미리 분리하셔야 하며, 분리방법은 p. 24를 참고하세요.

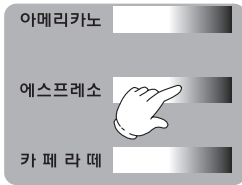

원두량 테스트 모드
브로맥을 분리하시고 테스트를 원하는 버튼을 눌러 주십시오

4 컵에 투출된 원두량을 확인하세요.

● 원두 투출량이 원하는 양만큼 투출되는지 확인하시고, 조정이 필요하시면 p.11를 참고하여 원료량 설정 모드에서 원두량을 조절하세요.



원두량 테스트 모드
브로맥을 분리하시고 테스트를 원하는 버튼을 눌러 주십시오

5 테스트가 끝나면 제품 도어 내부의 설정 버튼을 눌러 주세요. “삐~”소리와 함께 판매 대기 상태로 전환됩니다. 브로맥을 p.24를 참고하여 제품에 장착한후 브로맥 초기화 버튼을 눌러 주세요.

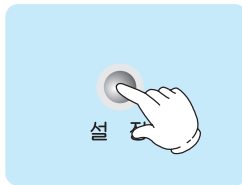

신선한 원두커피의 깊은맛 과 향 베누스타 음료를 선택해 주세요.

컵센서 설정

1 제품 도어 내부의 설정 버튼을 눌러 주세요.



설정 모드
외부 세척 버튼을 눌러 주세요

2 제품 전면의 “세척”버튼을 6회 누르세요.



컵센서 설정 모드
설탕증가/감소버튼을 눌러 설정 하십시오
컵센서 : 작동중

3 “증가”, “감소”버튼을 눌러 컵센서의 동작 유무를 설정하세요.

- 작동중: 컵을 센서가 감지해야 음료 투출 가능한 모드
- 정지중: 컵 감지와 상관없이 항상 음료 투출 가능한 모드

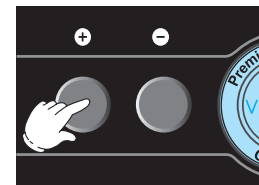

컵센서 설정 모드
설탕증가/감소버튼을 눌러 설정 하십시오
컵센서 : 정지중

4 설정이 끝나면 제품 도어 내부의 설정 버튼을 눌러 주세요.“삐~” 소리와 함께 변경된 값이 저장됩니다.

주의 ● 컵센서 정지 모드일때, 컵 감지가 안되므로 음료 투출구에 컵을 반드시 놓아주셔야 합니다.

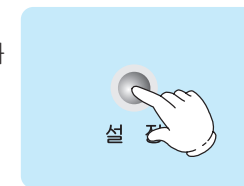

신선한 원두커피의 깊은맛 과 향 베누스타 음료를 선택해 주세요.

판매대기 상태에서 계속 노즐파이프로 누수가 됩니다.

정수되지 않은 물 사용으로 인해 밸브내 발생한 석회질이 끼여 닫히지 않는 증상입니다.

※ 밸브를 임의로 분해하실 경우 화상의 위험이 있으므로, 반드시 서비스 센터로 접수하여 조치를 받으시기 바랍니다.

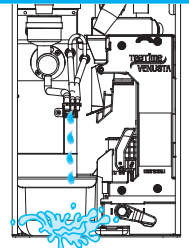

원료량 초기화 설정 모드

※ 원료량 초기화를 하시면, 음료 설정값이 공장 출하 상태로 초기화 됩니다.

1 제품 도어 내부의 설정 버튼을 눌러 주세요.



설정 모드
외부 세척 버튼을 눌러 주세요

2 제품 전면의 “세척”버튼을 7회 누르세요.



원료량 초기화 설정
설탕증가/감소버튼을 눌러 설정 하십시오
초기화 : No

3 “증가”, “감소”버튼을 누르면, “Yes”로 표시된 상태에서 “이등”버튼을 길게 누르고 있으면, “초기화 완료”표시와 함께 음료량이 공장 출하값으로 전환됩니다.

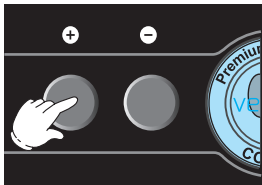

원료량 초기화 설정
설탕증가/감소버튼을 눌러 설정 하십시오
초기화 : Yes



원료량 초기화 설정
설탕증가/감소버튼을 눌러 설정 하십시오
초기화 : 초기화 완료

4 설정이 끝나면 제품 도어 내부의 설정 버튼을 눌러 주세요. “삐~” 소리와 함께 변경된 값이 저장됩니다.

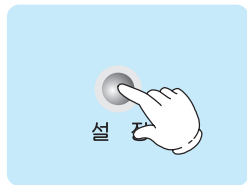

신선한 원두커피의 깊은맛 과 향 베누스타 음료를 선택해 주세요.

슬러지 비움 설정 모드

1 제품 도어 내부의 설정 버튼을 눌러 주세요.



설정 모드
외부 세척 버튼을 눌러 주세요

2 제품 전면의 “세척”버튼을 8회 누르세요.



슬러지 비움 설정 모드
설탕증가/감소버튼을 눌러 설정해 주세요.
슬러지 비움 : 동작

3 “증가”, “감소”버튼을 눌러 슬러지 비움 기능의 동작 유무를 설정하세요.

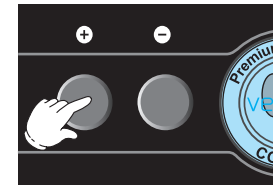

슬러지 비움 설정 모드
설탕증가/감소버튼을 눌러 설정해 주세요.
슬러지 비움 : 정지

- 동작 : 슬러지 비움 알림 기능이 작동되는 모드
- 정지 : 슬러지 비움 알림 기능이 적용되지 않는 모드
- 슬러지 비움 문구 해제 방법 : 제품 도어 내부의 설정 버튼을 길게 2초 이상 누르면 해제됨

4 설정이 끝나면 제품 도어 내부의 설정 버튼을 눌러 주세요. “삐~” 소리와 함께 변경된 값이 저장됩니다.



신선한 원두커피의 깊은맛 과 향 베누스타 음료를 선택해 주세요.

- 슬러지 비움 알림문구가 표시되는 경우, 반드시 원두찌꺼기통에 있는 슬러지를 깨끗이 비워주시기 바랍니다.

브로멕 분리 세척 문구가 표시됩니다!!

브로멕을 위생적으로 관리하기 위하여 원두 음료 판매 후 일정한 주기마다 표시되는 기능입니다. 브로멕 분리 세척 문구가 표시되면 반드시 브로멕을 제품에서 분리하여 세척후 물기를 제거하시기 바랍니다. 세척한 브로멕을 제품에 조립후 브로멕 초기화 버튼을 누르면 브로멕 세척문구가 자동적으로 사라집니다.

브로멕을 분리하여 세척해 주세요.

- ※ 브로멕 분리방법은 p. 24를 참고하세요.
- ※ 브로멕 세척방법은 p. 26를 참고하세요.

외부 맛조절 설정 모드

※ 원료통에 설탕 원료를 사용할 때에만 동작기능으로 설정하여 사용하세요.

1 제품 도어 내부의 설정 버튼을 눌러 주세요.



설정 모드
외부 세척 버튼을 눌러 주세요

2 제품 전면의 “세척”버튼을 9회 누르세요.



외부 맛조절 설정모드
증가/감소 버튼을 눌러 설정해 주세요
외부맛조절 : 정지

3 “증가”, “감소”버튼을 눌러 외부 맛조절 동작 유무를 설정하세요.

● “동작”선택시 제품 전면에 있는 “증가”, “감소”버튼을 누르면 음료 투출시 설탕량이 조절되는 기능입니다.



외부 맛조절 설정모드
증가/감소 버튼을 눌러 설정해 주세요
외부맛조절 : 동작

4 설정이 끝나면 제품 도어 내부의 설정 버튼을 눌러 주세요. “삐~” 소리와 함께 변경된 값이 저장됩니다.



신선한 원두커피의 깊은맛 과 향 베누스타 음료를 선택해 주세요.

설탕 증감 단위 설정

※ “외부 맛조절 설정”에서 “동작”설정 상태에서만 “설탕 증감 단위 설정”모드가 표시되고, “정지”설정 상태에서는 “설탕 증감 단위 설정”모드가 표시되지 않습니다.

1 제품 도어 내부의 설정 버튼을 눌러 주세요.

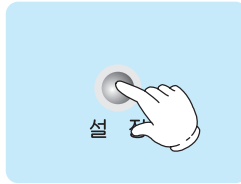

설정 모드
외부 세척 버튼을 눌러 주세요

2 제품 전면의 “세척”버튼을 10회 누르세요.



설탕증감량설정 모드
설탕증가/감소버튼을 눌러 설탕증감량 설정
설탕증감단위: 0.1초

3 “증가”, “감소”버튼을 눌러 설탕 증감 단위를 설정하세요.

● 설탕 설정 범위: 0.1 ~ 0.5초

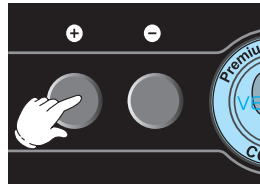

설탕증감량설정 모드
설탕증가/감소버튼을 눌러 설탕증감량 설정
설탕증감단위: 0.3초

4 설정이 끝나면 제품 도어 내부의 설정 버튼을 눌러 주세요. “삐~” 소리와 함께 변경된 값이 저장됩니다.

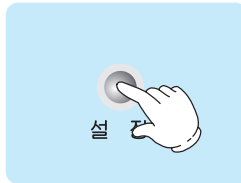

신선한 원두커피의 깊은맛 과 향 베누스타 음료를 선택해 주세요.

임시 설탕 추가/감소 기능

설탕을 기본 음료값에 추가 또는 감소시키는 기능으로, 판매시 1회만 추가/감소됩니다.

1. 제품 전면의 “증가/감소”버튼을 눌러 증감량을 조절하세요.
2. 설탕량 조절 화면이 표시된 상태에서 판매버튼을 눌러 주세요. 음료에 설탕이 추가/감소되어 투출됩니다.

※ “증가/감소”버튼을 누른후 5초가 지나면 자동으로 판매 대기 상태로 전환됩니다.



가격 설정 방법

※ 동전 감지기가 부착된 사양의 제품에 적용되는 사항입니다.
 주의 ※ 동전 감지기가 부착되지 않은 사양의 제품은 반드시 무상(0원)으로 설정하여 사용하시기 바랍니다.

1 제품 도어 내부의 설정 버튼을 눌러 주세요.

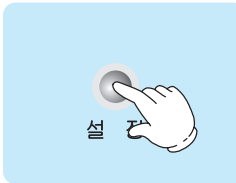

설정 모드

외부 세척 버튼을 눌러 주세요

2 제품 전면의 “세척” 버튼을 11회 누르세요.

- “외부 맛조절 설정”에서 “동작”중일때는 세척 버튼을 11회 누름
- “외부 맛조절 설정”에서 “정지”중일때는 세척 버튼을 10회 누름



가격설정 모드

원하시는 음료버튼을 선택하여 주세요.

3 설정하고자 하는 음료 버튼을 선택해 주세요.
 (예)에스프레소 음료 버튼을 선택한 경우,

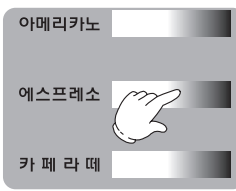

에스프레소 : 0 원

설탕증가 / 감소 버튼을 눌러 판매가격을 설정하십시오

4 제품 전면의 “증가”버튼, “감소”버튼을 이용하여 설정해 주세요.

- 판매가격 설정 범위: 000 ~ 3,000 원

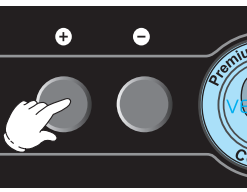

에스프레소 : 100 원

설탕증가 / 감소 버튼을 눌러 판매가격을 설정하십시오

5 설정이 끝나면 제품 도어 내부의 설정 버튼을 눌러 주세요.
 “삐~” 소리와 함께 변경된 값이 저장됩니다.

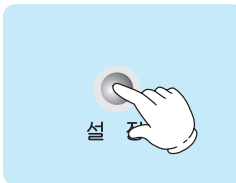

신선한 원두커피의 깊은맛 과 향 베누스타

동전을 넣어 주세요

온수 버튼 사용 설정 모드

1 제품 도어 내부의 설정 버튼을 눌러 주세요.

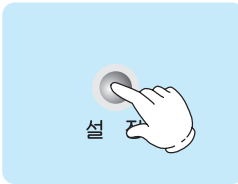

설정 모드

외부 세척 버튼을 눌러 주세요

2 제품 전면의 “세척” 버튼을 12회 누르세요.

- “외부 맛조절 설정”에서 “동작”중일때는 세척 버튼을 12회 누름
- “외부 맛조절 설정”에서 “정지”중일때는 세척 버튼을 11회 누름



온수 버튼 사용 설정

증가/감소 버튼을 눌러 설정하십시오.

온수: 사용함

3 제품 전면의 “증가”, “감소”버튼을 이용하여 설정해 주세요.

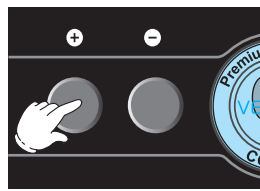

온수 버튼 사용 설정

증가/감소 버튼을 눌러 설정하십시오.

온수: 사용안함

4 설정이 끝나면 제품 도어 내부의 설정 버튼을 눌러 주세요.
 “삐~” 소리와 함께 변경된 값이 저장됩니다.

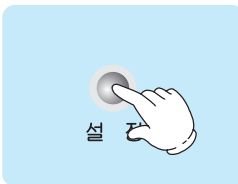



신선한 원두커피의 깊은맛 과 향 베누스타

음료를 선택해 주세요.



에러메시지 표시 및 조치방법

※ 아래와 같은 증상이 반복되는 경우, A/S접수를 하여 조치를 받으세요.

에러메시지	확인사항	조치방법
브로맥 장착에러 	1. 브로맥 장착상태를 확인하세요. 2. 브로맥 장착 확인 스위치 동작상태를 확인해 주세요.	브로맥을 재조립하여 주세요 (p.24참고) 브로맥 장착 확인 스위치를 교체하여 주세요.
브로맥 행정에러 	1. 엔코드 PCB의 단자 빠짐이 있는지 확인하세요.	단자를 재조립하여 주세요. 빠짐이 없을 경우, 엔코더 PCB를 교체하세요.
물이 없습니다 	1. 급수통에 물이 있는지 확인하세요. 2. 급수호스의 연결상태를 확인하세요. 3. 급수펌프 동작을 확인하세요. 4. 보조물통에 물이 고수위 스위치까지 가득차 있는지 확인하세요.	급수통에 물을 채우고 급수버튼을 눌러 주세요. 급수통에 연결하여 주세요. 급수펌프를 교체해 주세요. 보조물통의 플로트 스위치를 교체하여 주세요.
온수온도 저온입니다 잠시만 기다려 주십시오 가열중...	*10분이상 가열중으로 표시되면, 1. 히터탱크 전선 연결상태를 확인하세요. 2. 과열방지장치 동작을 확인하세요.	배선을 올바르게 연결해 주세요. 과열방지장치 윗부분을 누르세요.
상단 써미스터 이상 확인하여 주십시오	1. 상단 써미스터 연결상태를 확인하세요.	써미스터의 콘넥트가 빠져 있으면 다시 연결하세요.
온수 공급 이상 전원을 끄고 점검 확인하여 주십시오	1. 유량계 단자빠짐이 있는지 확인하세요. 2. 진동펌프 동작을 확인하세요.	단자를 재조립하여 주세요. 진동펌프를 교체하여 주세요.
통신이상...	1. 통신 하네스의 연결 상태를 확인하세요.	통신하네스를 다시 연결하세요. LCD PCB : CN3 번 위치 SLAVE PCB : CN7 번 위치

부품 분해 방법

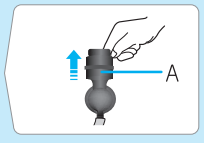
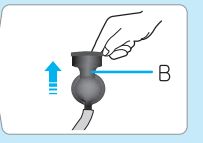
원료 혼합통 분해 방법

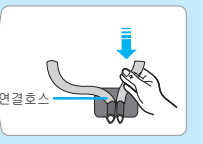
- 원료통을 빼낸 다음 A부분을 위로 들어올려 빼주세요. 
- B부분을 위로 들어올려 빼주세요. 
- 혼합기를 화살표 방향으로 돌려 빼주세요. 
- 원료배출구 고정대와 연결된 연결호스 상단을 당겨 빼세요. 

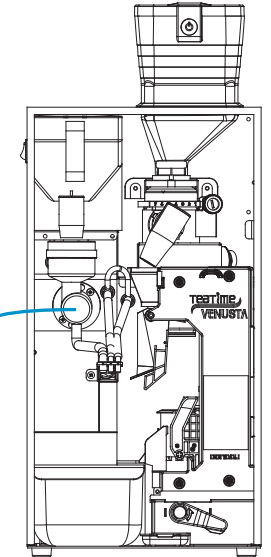

습기 배출팬 커버 분해 방법

- 제품 전원을 꺼주세요
- 습기배출팬 커버의 고정 나사를 풀어주세요.

주의 • 제품 전원이 켜진 상태에서 고정나사를 풀어 습기 배출팬 커버를 분해할 경우, 상해를 입을 수 있습니다.

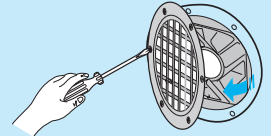

브로맥(원두추출기) 분해방법

브로맥(원두추출기) 조립방법

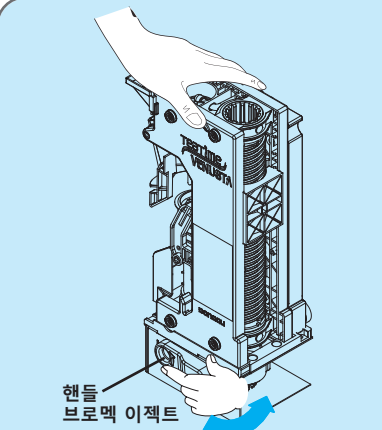

핸들 브로맥 이젝트

핸들 브로맥 이젝트를 윗방향으로 돌린 상태에서 브로맥을 위로 당겨 빼주세요.

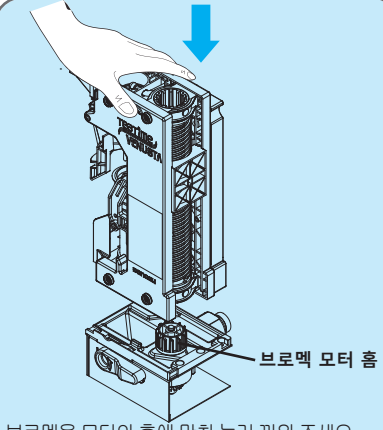

브로맥 모터 홈

브로맥을 모터의 홈에 맞춰 눌러 끼워 주세요. 브로맥 초기화 버튼을 눌러 주시면, 브로맥이 판매 대기 상태 위치로 복귀됩니다.

청소방법 및 청소주기

*청소를 할 경우에는 전원 스위치를 꺼 주십시오.

컵센서부 청소

젖은 행주로 깨끗이 닦아 주세요.

- 남아있는 물기를 완전히 제거해 주세요.
- 하루에 한번 이상 청소해 주세요.
- 컵 센서 표면에 커피 잔여물 등 이물질이 묻어 있지 않게 항상 청결을 유지하여 주세요.



원료통 및 원료 혼합통

물에 담가 굳은 원료를 불린 후 부드러운 수세미로 닦아 주세요.

- 물기를 완전히 제거한 후 조립하세요.
- 원료통은 한달에 한번 이상 청소해 주세요.
- 원료혼합통은 하루에 한번 이상 청소해 주세요.
- 원료혼합통의 분해방법은 p.24를 참고해 주세요.



물받이 / 원두찌꺼기 통 / 드레인 버킷

1. 고인물과 찌꺼기를 버린 후 물로 씻어 주세요.

2. 원두 찌꺼기통은 수용량이 50잔정도이므로 하루 1회 이상 확인하여 저장통이 넘치지 않게 해주세요.
• 고장 및 불결의 원인이 됩니다.

3. 장기간 제품을 사용하지 않을 경우, 원두찌꺼기통을 비운 후 깨끗이 청소해주세요.



습기배출팬

작은 솔로 원료분말, 먼지를 털어낸 후 젖은 행걸로 닦아 주세요.

- 반드시 전원을 끈 상태에서 청소해 주세요.

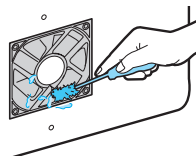

습기배출팬 커버 및 호스

물에 담가 원료분말, 먼지등을 깨끗이 씻은 후 물기를 제거해 주세요.

- 물기를 완전히 제거해 주세요.
- 3달에 한번 이상 청소해 주세요.
- 분해방법은 p.24를 참조하세요.

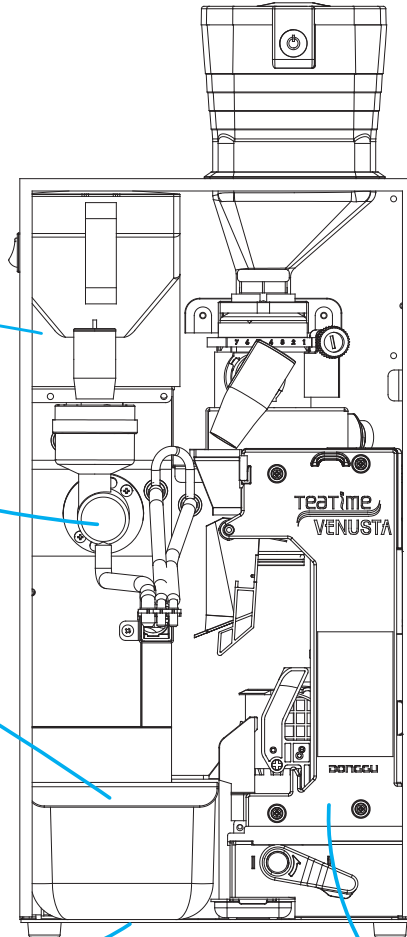

브로맥(원두추출기) 청소 방법

* 좋은 커피 맛과 제품을 고장없이 오래 사용하기 위해서는 정기적인 청소 및 올바른 유지관리를 해야 합니다.
* 청결함을 위해 수시로 청소해 주는 것이 좋습니다.

1. 브로맥을 제품에서 분리하여 주세요.
* 분리 방법은 24페이지를 참고하세요.
덜티들을 그림과 같이 브로맥에 꽂은 상태에서 반시계 방향으로 끝까지 돌려 주시면, 하부 피스톤이 올라와 세척하기 좋은 상태가 됩니다.
2. 슈트 미들을 윗방향으로 빼 주세요.
3. 슬러지 가이드를 그림과 같이 당겨 빼 주세요.
4. 브로맥을 뒤로 돌려 워터인렛의 피팅부를 물로 세척합니다.
* 온수가 공급되어 에스프레소가 추출되는 라인으로 원두 가루들이 피팅안으로 들어가 막히면 온수 공급 및 에스프레소가 노즐로 나오지 않는 문제가 발생하므로, 가장 먼저 세척하여 주시기 바랍니다.
5. 브로맥의 하부 피스톤과 스크린 필터를 칫솔등을 이용하여 세척하여 주세요.
6. 물로 브로맥 좌,우 바다 안쪽(실린더부, 스크린 필터부의 좌,우 내벽)을 세척하여 주세요.
7. 세척후, 브로맥을 털어 물기를 제거하세요.
8. 슈트 안쪽면을 휴지나 마른 행주로 물기를 아래,위로 닦아 제거하세요.
9. 2방향에서 분리한 슈트 미들과 슬러지 가이드를 조립하고, 브로맥을 제품에 조립후 그라인더 슈트를 원위치 시켜 주세요.
10. 브로맥 초기화 버튼을 눌러 브로맥을 원위치 시켜 주세요.

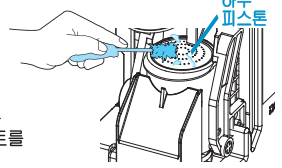
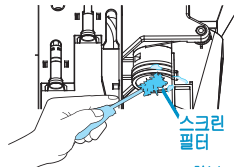
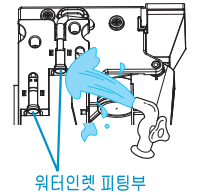
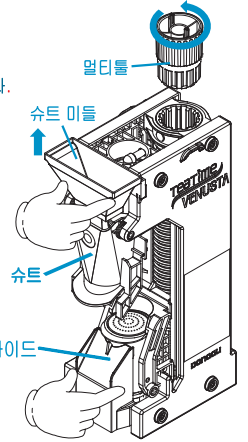

[세척 주기]

- 제품 도어 정면의 LCD창에 "브로맥을 분리하여 세척해 주세요." 문구가 표시되면 위와 같은 방법으로 분리하여 세척하여 주시기 바랍니다.

[매월 점검]

- 브로맥은 월 1회 내부의 연결부 및 동작부의 윤활상태를 확인하세요.
- 상, 하부 피스톤의 O-Ring과 스크린 필터의 손상 및 파손여부를 확인하시고, 파손되었을 경우, 원두추출이 안될 수 있으므로 새 것으로 교환하여 주세요.



세척시 시너, 벤젠, 솔벤트 등의 휘발성 세척제를 사용하면 제품 고장 및 상해의 원인이 됩니다.

제품보증서

제 품 명 : 커피서비스기

모 델 명 : DSK-E06-FB

제 품 No. :

본 제품은 (주)동구의 축적된 기술과 엄격한 품질관리로 생산된 제품입니다.
사용상의 불편함이나 제품에 이상이 발생할 경우 아래와 같이 처리하여 주십시오.

서비스약관

- 보증기간 내에 제조상의 결함 또는 자연 발생적인 고장이 발생하였을 경우에는 무상으로 서비스를 해드립니다.
- 보증기간은 구입일로 부터 1년간 입니다.
- 다음과 같은 경우에는 보증기간 중일지라도 유상으로 서비스를 받으셔야 합니다.
 - * 사용상의 잘못 또는 취급 부주의로 인한 고장
 - * 당사 서비스 이외의 수리 및 개조가 원인인 고장
 - * 천재지변(화재, 홍수, 염해, 풍수, 낙뢰, 지진, 이상전압 등)에 의한 고장
 - * 구입자 또는 타인의 고의에 의한 파손
 - * 제품보증서가 없는 경우
- 보증기간이 경과한 제품의 서비스는 유상으로 처리하여 드립니다.
- 다음과 같은 경우로 인한 제품의 하자 또는 화재 발생시 당사에서는 어떠한 책임도 지지 않습니다.
 - * 비정격 규격의 퓨즈 사용 또는 불법 개조한 퓨즈를 사용하는 경우
(끊어진 퓨즈를 전선, 알루미늄호일, 은박지 등으로 강제로 연결하여 사용하는 경우)
 - * 임의로 개조하거나 별도의 제품을 연결하는 등 불법 개조하여 사용하는 경우
 - * 전원플러그의 핀과 접촉 부분에 먼지나 이물질이 쌓이는 경우 등 청소 또는 관리 소홀로 제품에 하자가 발생 하였을 경우
 - * 제품을 임의로 세척하여 재 사용하는 경우

서비스를 받기 전에

- 보증서는 내용을 잘 읽어보신 후 소중히 보관해 주십시오.
- 서비스를 신청하기 전에는 제품설명서의 해당부분을 잘 읽어보시고 사용방법 미숙으로 인한 문제인지 확인해 주십시오.
- 서비스를 요청 하실때에는 상호, 성명, 전화번호, 주소, 모델명, 고장내용 등을 상세히 알려 주십시오.

