



서비스는 제품의 생명입니다.

사용시 불편한 점이 있을 땐 서비스센터로 연락해 주세요.  
고장 신고시에는 제품의 모델명과 고장상태, 연락처를 정확히 알려 주세요. 부속품이나 별매품 구입시에는 구입하신 곳이나 서비스센터로 문의바랍니다.

 **동구** 커피 서비스기 전문 메이커

1 500-5  
: 031-731-3600 : 031-733-1155  
: 1588-8122  
: <http://www.teatime.or.kr>

**TEA TIME**  
COFFEE DINE & DESSERT CAFE

 **DONGGU**

**커피 서비스기**

모델: DG-808F3M  
DG-808F2M



본 제품은 국내(대한민국)용입니다.  
전원, 전압이 다른 국외에서는 사용할 수 없습니다.

# 특징

- 1 고품격 프리미엄 디자인  
서구스타일의 미려한 디자인으로 어느곳에 놓아도 단연 돋보입니다.
- 2 전자동 마이크 방식  
마이크 방식이므로 버튼만 누르면 모든 기능이 조절가능하며 사용 방법이 쉽습니다.
- 3 생수통 탑재가능 설계  
음료의 수요가 많은곳에서 물을 자주 공급하는 불편을 없애기 위해 생수통 탑재 가능하도록 설계되었습니다.
- 4 취향에 따른 다양한 메뉴선택  
취향에 따라 다양한 커피, 차의맛 조절이 가능합니다.
- 5 환경친화적 내컵 기능  
종이컵 대신 내컵을 사용하여 1회용컵 사용을 줄임으로 환경보호를 실현할 수 있습니다.
- 6 온수 조절을 내맘대로  
음료의 온수조절을 할 수 있어 다양한 기호에 따라 커피, 차를 즐기실 수 있습니다.
- 7 착탈이 편리한 원료통  
기어 방식을 적용하여 원료통을 제품에 맞추는 불편함을 없애 간편하게 장착이 가능합니다.

# 차 례

1. 특징 · 차례 .....	1
2. 사용전 준비 .....	2
3. 각부분의 이름 .....	3
4. 물 넣는 방법 .....	5
5. 원료넣는 방법 .....	5
6. 컵 테스트 방법 .....	6
7. 연결통로 세척 방법/ 생수통 받침대 사용방법 .....	7
8. 설치 및 사용 방법 .....	8
9. 맛 조절 방법/ 물량조절 방법 .....	9
10. 임시 맛조절 증감단위 설정 .....	10
11. 임시 맛조절 해제 .....	11
12. 가격 설정 방법 .....	12
13. 판매잔수 확인방법 .....	13
14. 내컵사용기능/임시내컵사용기능 .....	14
15. 물온도 조절방법 .....	15
16. 작동테스트방법 .....	16
17. 청소방법 .....	17
18. 부품분해 방법 .....	19
19. 휴즈교환 방법/제품규격 .....	21
20. 제품 보증서 .....	22

# 사용전 준비

- 1 제품을 깨끗이 닦아 주세요.  
• 제품의 안쪽, 바깥쪽, 원료통 등을 깨끗이 닦아 주세요.
- 2 벽면과 10cm정도 간격을 두고 바닥이 평평한 곳에 설치하세요.  
• 수평이 맞지 않으면 소음이 나거나 오동작의 원인이 됩니다.

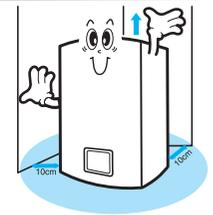

- 3 물받이를 제자리에 놓아 주세요.
- 4 220V 전용콘센트에 꽂아 사용하세요.  
• 본 제품은 220V 전용입니다.  
• 110V 사용시에는 승압용트랜스(정격용량 2KW이상) 별도로 구매하여 설치하세요.  
• 반드시 접지 처리된 콘센트를 사용해 주십시오. (본 제품의 전원플러그는 모두 접지 처리 되어 있습니다.)

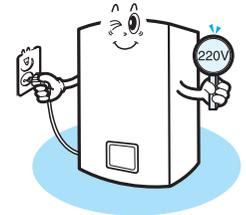

**경고** 한개의 콘센트에 여러 전기제품을 동시에 꽂아 사용하지 마세요.  
• 화재의 위험이 있습니다.

**경고** 전원콘센트의 구멍이 헐거울 때는 전원 플러그를 꽂지 마세요.  
• 감전이나 화재의 원인이 됩니다.

**금지** 전원선을 함부로 수리, 개조하지 마세요.  
• 감전이나 화재의 원인이 됩니다.  
• 수리가 필요할 때는 반드시 서비스센터로 접수하여 수리 받으세요.

# 부속품

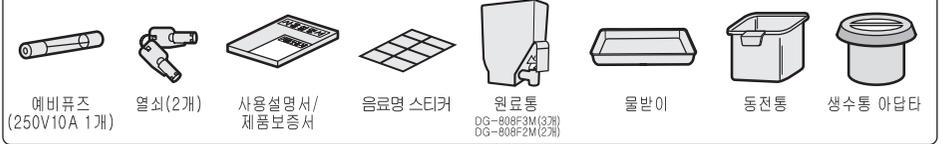

# 각부분의 이름

## ● 앞면

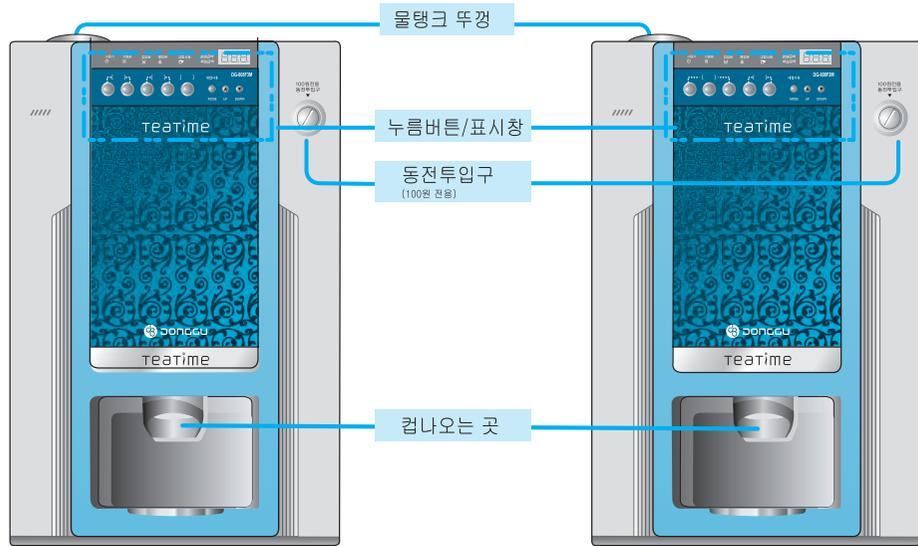

<DG-808F3M>

<DG-808F2M>

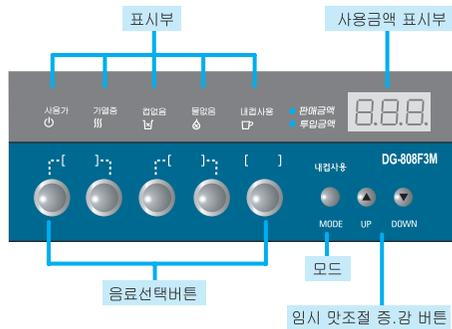

<DG-808F3M>

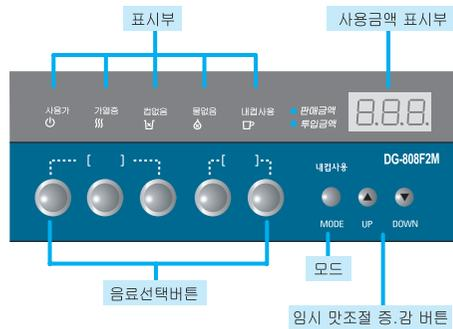

<DG-808F2M>

# 각부분의 이름

## ● 문내부

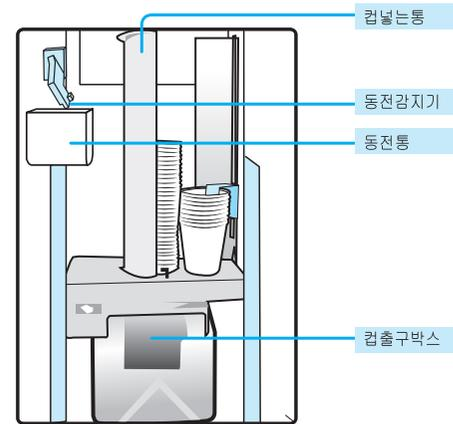

## ● 뒷면

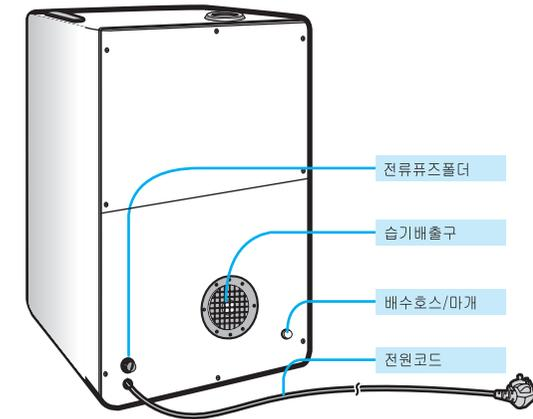

## ● 내부

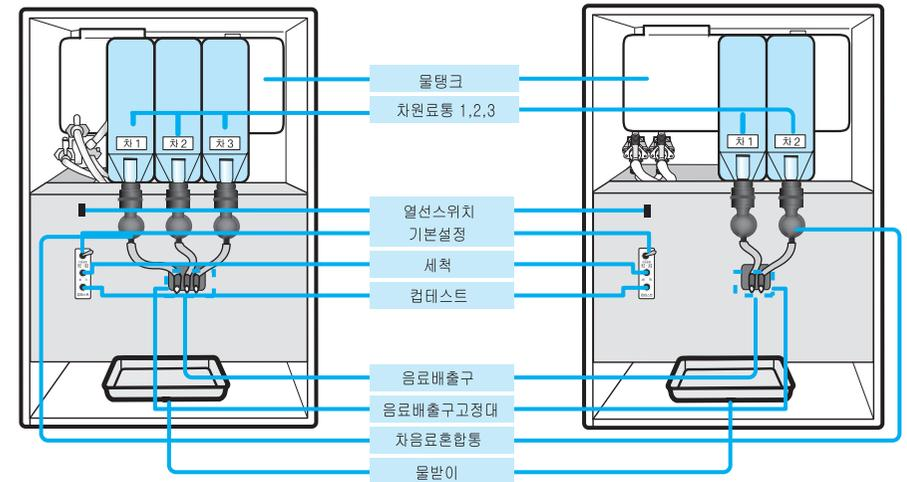

<DG-808F3M>

<DG-808F2M>

# 물 넣는 방법



## 물 넣는 방법(보조탱크 사용시)

1 물탱크 뚜껑을 화살표 방향으로 올려 주세요.



2 큰 주전자를 이용해 물을 넣어 주세요.



- 주의**
- 생수통 아답타 윗부분에서 3cm정도 아래까지만 물을 넣으세요.
  - 물 넣을때 넘치거나 기계내부로 물이 들어갈 경우 제품 고장의 원인이 됩니다.

# 원료 넣는 방법

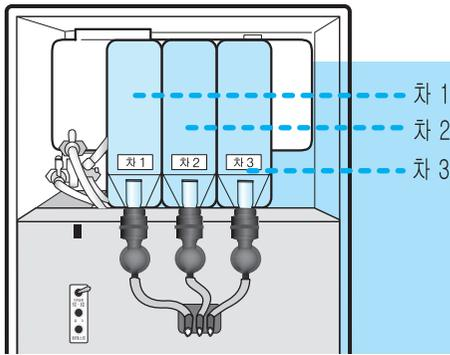

## 먼저 원료통을 분해하세요

1 원료통 앞쪽을 살짝 들면서 당겨 빼내세요

- 차 1,2,3의 순서대로 분리해 주세요 (좌에서 우로)

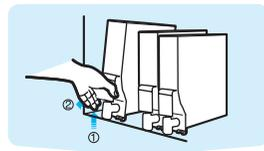

## 원료준비는 이렇게 해 주세요

	사용 가능	사용불가능
커피 원료	<ul style="list-style-type: none"> <li>• 믹서커피 (카페라떼, 카푸치노, 카페모카, 헤이즐넛)</li> <li>• 원두커피(린저)</li> </ul>	<ul style="list-style-type: none"> <li>• 액상크림</li> </ul>
우리차 원료	<ul style="list-style-type: none"> <li>• 유자차, 생강차</li> <li>• 코코아, 인삼차</li> <li>• 분말우유</li> <li>• 매실차</li> <li>• 초코</li> </ul>	<ul style="list-style-type: none"> <li>• 땅콩차(알갱이가 있는 원료)</li> <li>• 스프, 죽 (끈기 있는 원료)</li> </ul>

**차조**

- 원료통에 원료를 넣을 수 있는 최대용량은 1600g으로 차 1,2,3이 동일함

# 컵 테스트 방법

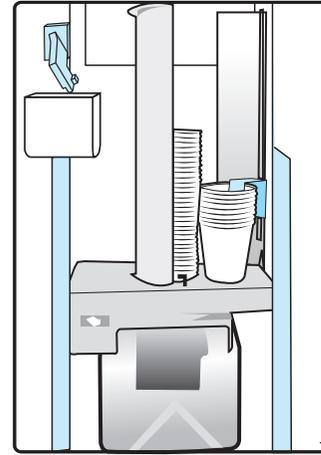

## 컵넣기/컵테스트

1 컵 넣는 통에 종이컵을 넣어 주세요.

- 컵감지기에 무리가 가지 않도록 5~10개씩 나누어 넣어 주세요.

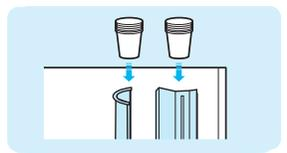

2 제품 내부의 좌측에 있는 컵 테스트버튼을 누르세요.

- '삐' 소리와 함께 종이컵이 컵 나오는 곳으로 나옵니다.

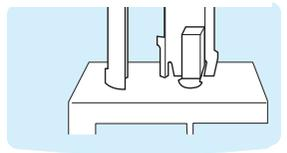

- 주의**
- 비규격컵, 찌그러진 컵, 젓은 컵 등을 넣어 사용하지 마세요.
  - 컵을 많이 넣으려고 누르지 마세요. 컵감지기가 고장날 수 있습니다.



- 차조**
- 종이컵은 6.5온스(195ml) 규격컵크기를 사용하세요.
  - 컵이 일직선으로 꼰게 놓여지지 않았을 때는 컵 나오는 곳에 손을 넣고 위로 2~3회 정도 쳐 주세요.



## 원료통 조립/원료 넣는 방법

1 원료통에 원료를 넣고 뚜껑을 닫으세요.

- 원료투입시 원료통의 앞쪽 구멍으로 원료가 새지 않도록 뒤로 약간 기울여 주세요.
- 원료투입시 원료를 다치지 않아 주세요. 원료를 다질 경우에는 원료가 엉겨 판매시 원료가 정상적으로 나오지 않을 수 있습니다.



2 원료통의 회전축 고정홈이 회전축에 맞물리게 끼워 주세요.

- 원료투입시 원료통에 부착된 원료명과 판넬에 부착된 원료명이 일치되게 조립해 주세요.
- 원료통 조립시 차 3,2,1의 순서대로 조립해 주세요.(우에서 좌로)



3 원료통 밑면의 돌출부를 판넬홈에 맞게 끼워 주세요.

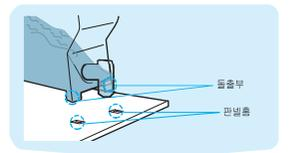

- 주의**
- 원료통에 물기가 있으면 굳게 되므로 물기를 완전히 제거한 후 원료를 넣어 주세요.

# 연결통로 세척방법

제품을 처음으로 사용할 때 또는 사용중에 원료가 굳어 연결통로가 막힐 우려가 있을 때 세척버튼을 누르면 자동으로 세척을 해 줍니다.

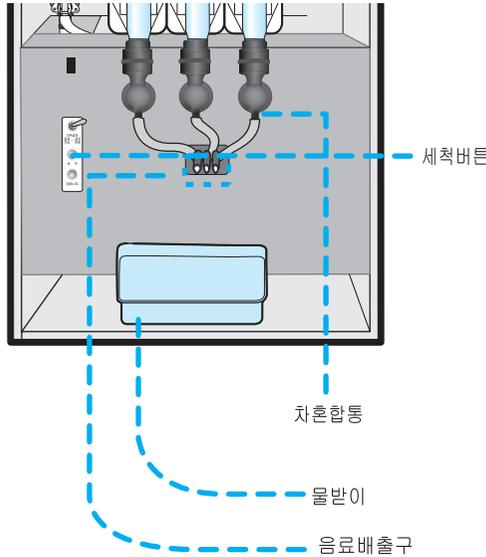

## 연결통로세척

1 제품 내부의 좌측에 있는 세척버튼을 누르세요.

- 온수가 차 원료 혼합통에 연결통로를 세척한 후 물받이로 떨어집니다.



참조

- 차1 원료 혼합통 세척 → 세척버튼 1회 누름
- 차2 원료 혼합통 세척 → 세척버튼 2회 누름
- 차3 원료 혼합통 세척 → 세척버튼 3회 누름
- 차1,2,3 원료 혼합통 순차적으로 세척 → 세척버튼 길게 1회 누름

※ DG-808F3M 모델의 세척방법입니다.

2 물받이에 고인 물을 버리고 제자리에 놓아주세요.

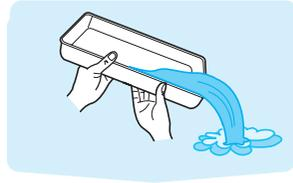

# 생수통 받침대 사용방법

1 물탱크 뚜껑을 화살표 방향으로 빼주세요. (그림참조)

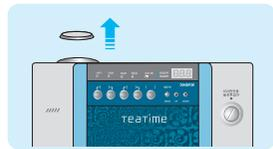

2 생수통받침대 위에 생수통을 올려놓으시면 됩니다.

- 생수통의 무게가 무거우므로 노약자나 어린이가 교체하는 일이 없도록 주의하세요.



3 생수통(소형, 중형, 대형) 탑재전용입니다.

- 물탱크를(보조탱크) 사용할 경우 물량차이가 있으므로 생수통을 이용하시기 바랍니다.



- 생수통에 물이 담긴채로 신속히 거꾸로 세우고 생수통에 물이 제품 외관에 흐르지 않도록 주의하세요.

# 설치 및 사용방법

제품 출고시 음료맛은 가장 맛있는 상태로 적절하게 조절되어 있습니다. 맛있는 음료를 드셔 보세요.



## 설치 및 음료선택

1 먼저 물을 붓고 원료 및 컵을 넣으세요.



2 전원플러그를 220V 전용콘센트에 꽂으세요.

- 반드시 접지 처리된 콘센트를 사용하십시오.(본 제품의 전원 플러그는 모두 접지처리 되어 있습니다.)

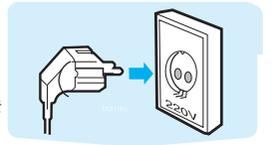

3 제품 옆면의 전원스위치를 켜주세요.

- 부저음이 3회 울리며 '가열중' 램프가 켜지고 약 13분 경과 후 '사용가'램프가 켜집니다.



4 음료선택버튼을 누르세요.

- 제품을 처음으로 사용할 때는 가격이 '무료'로 설정되어 있으므로 음료선택버튼을 누르기만 하면 음료가 나옵니다.



5 컵 나오는 곳에서 음료가 담긴 컵을 꺼내세요.



## 앗! 이런 표시가 나타나요

### ● 컵없음 램프가 켜진 경우

컵을 넣었거나 컵 나오는 곳에 손을 넣고 위로 2~3회 정도 쳐 주세요.

- 컵을 넣지 않았거나 모두 사용하여 4개 이하의 컵이 남은 경우입니다.
- 컵이 일직선으로 골게 놓여지지 않은 경우입니다.

### ● 물없음 램프가 켜진 경우

물을 넣어주세요.

- 물탱크에 물이 없거나 물이 1/3정도 남은 경우입니다.

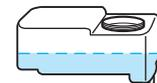

# 맛조절 방법/물량조절 방법

커피 또는 차맛을 기호에 따라 가장 맛있는 상태로 조절하여 프로그램에 기억시키는 기능입니다.

1 제품 내부의 "기본설정" 스위치를 "설정가능"으로 놓으세요.



2 제품 전면의 "모드" 버튼을 1회 눌러주세요. "차1"의 원료량이 표시됩니다.



3 조절하고자 하는 음료버튼을 선택하여 주세요.



\*"차2"를 누를경우 → E2.5  
\*원료량 설정범위 : 0.0 ~ 7.5

4 제품 전면의 "증가", "감소" 버튼을 이용하여 조절하여 주세요.



5 물량을 조절할 경우에는, "차1" 버튼을 한번 더 눌러 주세요.



\*물량 설정범위 : 0.0 ~ 9.9

6 "증가", "감소" 버튼을 이용하여 조절하여 주세요.



7 설정이 끝나면, "기본설정" 스위치를 "설정완료" 위치에 놓아 주세요. "삐-"소리와 함께 변경된 값이 저장됩니다.



## 맛조절 설정시 참조 하세요

-원료량 조절의 상한값은 물량의 -1.5초로 제한됩니다.  
사용 예) 물량을 6.0초로 설정했을 경우, 원료량을 4.6초 이상으로 설정하더라도 실제 투출되는 원료량은 4.5초가 됩니다.

## 주의

- 음료의 물량조절시, 물량조절밸브를 이용하여 조절하는 것은 삼가하여 주십시오.
- 물량조절밸브를 이용한 조절은 원료쌓임 등 불량률의 원인이 될 수 있습니다.

# 임시 맛조절 증감단위 설정

1 제품 내부의 "기본설정" 스위치를 "설정가능"으로 놓으세요.



2 제품 전면의 "모드" 버튼을 2회 눌러 주세요.



3 선택한 제품전면의 "증가", "감소" 버튼을 눌러 조절하여 주세요 ("증가" 버튼을 2회 누른경우) 음료의 증,감 단위를 t0.1~t0.5까지 조절할 수 있습니다.



사용 예) t0.2로 설정시, 전면부의 "증가▲" "감소▼" 버튼을 1회 누를때마다, 음료맛이 "u0.2" (5단계)씩 진해지고, "d0.2" (5단계)씩 연해집니다.

4 설정이 끝나면 "기본설정" 스위치를 "설정완료" 위치에 놓아 주세요. "삐-"소리와 함께 변경된 값이 저장됩니다.



## 임시맛 조절개폐

1 제품내부의 좌측에 있는 “기본설정” 스위치를 “설정가능” 으로 놓으세요.



금액표시기 [---]

2 제품 전면의 “모드” 버튼을 3회 눌러 주세요.  
현재 설정된 값이 표시됩니다.



금액표시기 [EnA]

3 맛조절 버튼의 “▼”, “▲”를 눌러 조절하여 주세요.  
\*dIS : 외부 맛조절 불가능  
\*EnA : 외부 맛조절 가능



금액표시기 [dIS]

4 설정이 끝나면 “기본설정” 스위치를 “설정완료” 위치에 놓아 주세요.  
“삐-”소리와 함께 변경된 값이 저장됩니다.



## 가격 설정방법

1 제품 내부의 “기본설정” 스위치를 “설정가능” 으로 놓으세요.



금액표시기 [---]

2 제품 전면의 “모드” 버튼을 4회 눌러 주세요.  
가격 설정을 원하는 음료의 버튼을 누르세요.  
• 차1, 2, 3 음료별로 가격이 설정됩니다.



금액표시기 [000]

3 제품전면의 “증가, 감소” 버튼을 이용하여 조절하여 주세요.  
• 가격설정은 000~900까지 100단위로 조정됩니다.



금액표시기 [200]

4 가격 조정이 끝나면, “기본설정” 스위치를 “설정완료” 위치에 놓아 주세요.  
“삐-”소리와 함께 변경된 값이 저장됩니다.



## 판매 잔수 확인 방법

1 제품 내부의 “기본설정” 스위치를 “설정가능”으로 놓으세요.



금액표시기 [---]

2 제품 전면의 “모드” 버튼을 5회 눌러 주세요.  
• 차1의 판매잔수가 표시됩니다.



금액표시기 [123]

3 판매잔수를 확인하고 싶은 음료의 버튼을 눌러 주세요.  
• 다른 음료 버튼을 누르면, 금액표시기에 해당 음료의 판매잔수가 나타납니다.  
\* 판매잔수는 최대 999.999잔까지 표시 가능합니다.

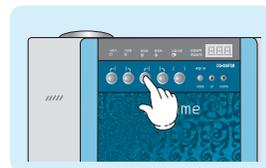

금액표시기 [223]

4 확인이 끝나면 “기본설정”스위치를 “설정완료”위치에 놓아 주세요.  
“삐-”소리가 나면서 대기 상태로 돌아 갑니다.



## 내컵 사용 기능

1 제품 내부의 “기본설정” 스위치를 “설정가능” 으로 놓으세요.



금액표시기 [---]

2 제품 전면의 “모드”버튼을 6회 눌러 주세요.  
• 금액표시기에 AC1이 나타납니다.



금액표시기 [AC1]

3 제품전면의 “증가, “감소”버튼을 이용하여 조절하여 주세요.  
• AC 1 : 종이컵이 자동으로 떨어지는 기능입니다.  
• AC 2 : 내컵 사용이 가능합니다.  
(종이컵이 안 나옵니다.)



금액표시기 [AC2]

4 확인이 끝나면 “기본설정”스위치를 “설정완료”위치에 놓아 주세요.  
“삐-”소리와 함께 변경된 값이 저장이 됩니다.



### 임시 내컵 사용 기능

- 임시로 컵이 투출되지 않게 하는 기능입니다.
- “AC1”로 설정시에만 작동하는 기능입니다.
  1. 제품 전면의 “내컵사용”(모드)버튼을 눌러 주세요.
  2. 컵 투출구에 컵을 대고, 선택하신 음료버튼을 눌러 주세요.
  3. 음료 판매가 끝나면, 판매 대기 상태로 돌아갑니다.



## 물 온도 조절 방법

1 제품 내부의 “기본설정” 스위치를 “설정가능”으로 놓으세요.



금액표시기 [---]

2 제품 전면의 “모드” 버튼을 7회 눌러 주세요.  
• 금액 표시기에 현재 설정되어 있는 온수 온도가 표시됩니다.  
• 온도 설정범위 : 70 ~ 98℃



금액표시기 [98c]

3 온수 온도를 96℃로 변경할 경우,  
• 제품 전면의 “감소” 버튼을 2회 눌러 주십시오.  
• 온도를 높일 경우, “증가” 버튼을 누르시면 됩니다.



금액표시기 [96c]

4 설정이 끝나면 “기본설정”스위치를 “설정완료”위치에 놓아 주세요.  
“삐-”소리와 함께 변경된 값이 저장됩니다.



## 작동 테스트 방법

1 제품 내부의 “기본설정” 스위치를 “설정가능” 으로 놓으세요.



금액표시기 [---]

2 제품 전면의 “모드” 버튼을 8회 눌러 주세요.



금액표시기 [tst]

3 음료 버튼을 길게 1회 눌러 주세요.



4 모든 음료들이 순차적으로 1회씩 작동합니다.



금액표시기 [ts1] ~ [ts3]

5 설정이 끝나면 “기본설정”스위치를 “설정완료”위치에 놓아 주세요.  
“삐-”소리가 나면서 대기 상태로 돌아 갑니다.



# 청소 방법

## 물탱크

부드러운 스폰지로 내부의 물때를 닦아 주세요.  
\*한달에 한번이상 청소해 주세요.



## 원료통

물에 담가 두어 굳은 원료를 불린 후 부드러운 스폰지로 닦아 주세요,  
\*물기를 완전히 제거한 후 조립하세요.  
\*한달에 한번 이상 청소해 주세요.



## 물받이

물받이의 고인 물을 버린 후 물에 담가 씻어 주세요.  
\*물기를 완전히 제거한 후 조립하세요.  
\*하루에 한번씩 청소해 주세요.

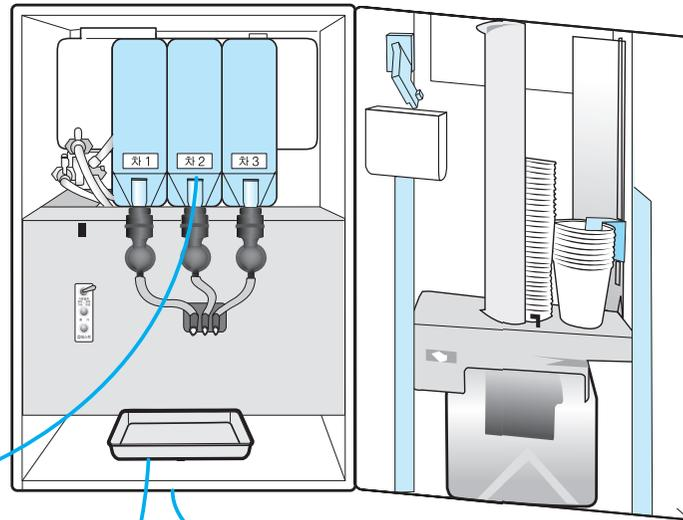

## 차원료 혼합통

물에 담가 두어 굳은 원료를 불린 후 부드러운 수세미로 닦아 주세요,  
\*물기를 완전히 제거한 후 조립하세요.  
\*하루에 한번씩 청소해 주세요.



## 컵 나오는 곳

젖은 행주로 깨끗이 닦아 주세요.  
\*남아있는 물기를 마른 행주로 닦아 주세요.  
\*하루에 한번씩 청소해 주세요.



## 습기배출구의 팬커버

물에 담가 원료분말, 먼지 등을 깨끗이 씻은 후 물기를 제거해 주세요.



## 습기배출팬

작은 솔로 원료분말, 먼지를 털어낸 후 젖은 헝겊으로 닦아 주세요.

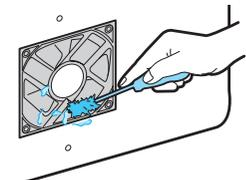

# 맛조절 방법/물량조절 방법

커피 또는 차맛을 기호에 따라 가장 맛있는 상태로 조절하여 프로그램에 기억시키는 기능입니다.

1 제품 내부의 "기본설정" 스위치를 "설정가능"으로 놓으세요.



2 제품 전면의 "모드" 버튼을 1회 눌러주세요. "차1"의 원료량이 표시됩니다.



3 조절하고자 하는 음료버튼을 선택하여 주세요.



\*"차2"를 누를경우 → E2.5  
\*원료량 설정범위 : 0.0 ~ 7.5

4 제품 전면의 "증가", "감소" 버튼을 이용하여 조절하여 주세요.



5 물량을 조절할 경우에는, "차1" 버튼을 한번 더 눌러 주세요.



\*물량 설정범위 : 0.0 ~ 9.9

6 "증가", "감소" 버튼을 이용하여 조절하여 주세요.



7 설정이 끝나면, "기본설정" 스위치를 "설정완료" 위치에 놓아 주세요. "삐-"소리와 함께 변경된 값이 저장됩니다.



## 맛조절 설정시 참조 하세요

-원료량 조절의 상한값은 물량의 -1.5초로 제한됩니다.  
사용 예) 물량을 6.0초로 설정했을 경우, 원료량을 4.6초 이상으로 설정하더라도 실제 투출되는 원료량은 4.5초가 됩니다.

## 주의

- 음료의 물량조절시, 물량조절밸브를 이용하여 조절하는 것은 삼가하여 주십시오.
- 물량조절밸브를 이용한 조절은 원료쌓임 등 불량의 원인이 될 수 있습니다.

# 임시 맛조절 증감단위 설정

1 제품 내부의 "기본설정" 스위치를 "설정가능"으로 놓으세요.



2 제품 전면의 "모드" 버튼을 2회 눌러 주세요.



3 선택한 제품전면의 "증가", "감소" 버튼을 눌러 조절하여 주세요 ("증가" 버튼을 2회 누른경우) 음료의 증,감 단위를 t0.1~t0.5까지 조절할 수 있습니다.

사용 예) t0.2로 설정시, 전면부의 "증가▲" "감소▼" 버튼을 1회 누를때마다, 음료맛이 "u0.2" (5단계)씩 진해지고, "d0.2" (5단계)씩 연해집니다.



4 설정이 끝나면 "기본설정" 스위치를 "설정완료" 위치에 놓아 주세요. "삐-"소리와 함께 변경된 값이 저장됩니다.



# 퓨즈교환방법

퓨즈는 과도한 전류가 흐르면 곧 끊어져 전원을 차단하는 장치입니다.  
 퓨즈가 끊어졌을 때는 가까운 전기용품점에 문의하여 퓨즈(정격규격 250V-10A)를 구입한 후 새 퓨즈로 교환해 주세요.  
 \* 퓨즈교환은 A/S 사항이 아닙니다.

## 전류퓨즈교환

1 퓨즈 교환시 반드시 전원플러그를 뽑아주세요.



2 퓨즈홀더를 열어 주세요.



3 퓨즈를 빼고 새 퓨즈를 끼우세요.

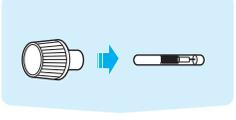

4 퓨즈홀더를 닫아 주세요.

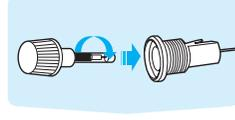

**경고** 퓨즈가 끊어졌을 때에는 반드시 규격퓨즈(250V-10A)로 교환하여 주세요.  
 ● 화재의 원인이 됩니다.

## 제품규격

모 델 명	DG-808F3M	DG-808F2M
정 격 지 원	220v / 60Hz	
정 격 소 비 전 력	818W	
온도과승방지장치	바이메탈식(섭씨 115℃에서 작동)	
온수탱크용량	1,600ml	
급수탱크용량	2,700ml	
코인메카니즘	100원 전용	
원 료 통	3개 (차1, 차2, 차3)	2개 (차1, 차2)
표 시 방 식	LED & FND	
제 어 방 식	마이크로방식(8k/B Micro Control System)	
중 량	24kg	
치 수	높이 650 × 폭 430 × 깊이 490mm	

# 서비스 안내

## 제품보증서

제 품 명 : 커피서비스기

모 델 명 : DG-808F3M/F2M

제 품 No. :

본 제품은 (주)동구의 축적된 기술과 엄격한 품질관리로 생산된 제품입니다.  
 사용상의 불편함이나 제품에 이상이 발생할 경우 아래와 같이 처리하여 주십시오.

### 서비스약관

- 보증기간 내에 제조상의 결함 또는 자연 발생적인 고장이 발생하였을 경우에는 무상으로 서비스를 드립니다.
- 보증기간은 구입일로부터 1년간입니다.
- 다음과 같은 경우에는 보증기간 중일지라도 유상으로 서비스를 받으셔야 합니다.
  - \* 사용상의 잘못 또는 취급 부주의로 인한 고장
  - \* 당사 서비스 이외의 수리 및 개조가 원인인 고장
  - \* 천재지변(화재, 홍수, 염해, 풍수, 낙뢰, 지진, 이상전압 등)에 의한 고장
  - \* 구입자 또는 타인의 고의에 의한 파손
  - \* 제품보증서가 없는 경우
- 보증기간이 경과한 제품의 서비스는 유상으로 처리하여 드립니다.
- 다음과 같은 경우로 인한 제품의 하자 또는 화재 발생시 당사에서는 어떠한 책임도 지지 않습니다.
  - \* 비정격 규격의 퓨즈 사용 또는 불법 개조한 퓨즈를 사용하는 경우  
(끊어진 퓨즈를 전선, 알루미늄호일, 은박지 등으로 강제로 연결하여 사용하는 경우)
  - \* 생수통을 사용하지 않고 직수로 개조하거나 별도의 제품을 연결하는 등 불법 개조하여 사용하는 경우
  - \* 물을 보충하거나 생수통을 교체시 물이 넘쳐 전원부로 물이 흘러내린 경우, 전원플러그의 핀과 접촉 부분에 먼지나 이물질이 쌓이는 경우 등 청소 또는 관리 소홀로 제품에 하자가 발생 하였을 경우

### 서비스를 받기 전에

- 보증서는 내용을 잘 읽어보신 후 소중히 보관해 주십시오.
- 서비스를 신청하기 전에는 제품설명서의 해당부분을 잘 읽어보시고 사용방법 미숙으로 인한 문제인지 확인해 주십시오.
- 서비스를 요청 하실때에는 상호, 성명, 전화번호, 주소, 모델명, 고장내용 등을 상세히 알려 주십시오.

