

사용 설명서

VENUSTA COOL



서비스는 제품의 생명입니다.

사용시 불편한 점이 있을 땐 서비스센터로 연락해 주세요.
고장 신고시에는 제품의 모델명과 고장상태, 연락처를 정확히 알려 주세요. 부속품이나 별매품 구입시에는 구입하신 곳이나 서비스센터로 문의바랍니다.

동구 커피 서비스기 전문 메이커

본사 및 공장: 경기도 성남시 중원구 둔촌대로 497번길 6(상대원동)
대표번호: 031-731-3600 / 팩스: 031-733-1155
서비스 문의 및 접수: 1588-8122
홈페이지: <http://www.venusta.co.kr>

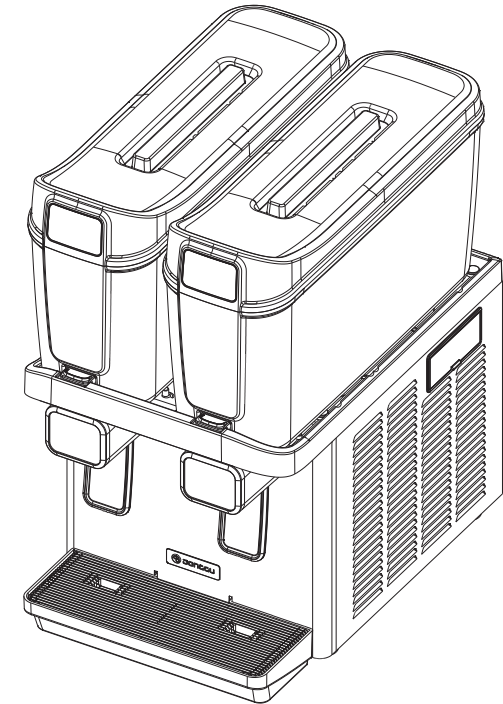

사용 전에 안전을 위한 경고 사항을 반드시 읽고 정확하게 사용해 주세요.

- 사용설명서 내에 제품 보증서가 있으므로 분실되지 않게 사용설명서와 함께 잘 보관해 주세요.
- 본 제품은 국내(대한민국)용내용입니다. 전원, 전압이 다른 국외에서는 사용할 수 없습니다.

이런 점이 좋습니다.

- ✓ **디자인이 미려합니다.**
디자인이 미려하여 어떤 장소에 설치하여도 주위와 잘 어울립니다.
- ✓ **전시효과가 뛰어납니다.**
전면에 음료명판이 부착되어 전시효과가 뛰어납니다.
- ✓ **대용량입니다.**
12ℓ 용량의 음료탱크를 2개 장착하였습니다. (사용 가능한 음료 용량 기준임)
- ✓ **내구성이 좋습니다.**
고급 플라스틱 부품과 스테인리스 재질의 본체로 구성되어 오래 사용하실 수 있습니다.
- ✓ **냉각성능이 뛰어납니다.**
• 냉각 속도가 빠르고, 혹서기에도 적정 음료온도가 유지됩니다.
• 플레이트형 냉각판을 음료탱크 바닥에 설치하여, 음료가 적게 남았을 경우에도 냉각 효율이 떨어지지 않습니다.
- 음료온도 : 5 ~ 7 ℃ (주위온도 40℃까지)
• 냉각속도 : 약 1시간 (주위온도 30℃에서, 좌우 각 12ℓ 25℃의 음료를 10℃까지 냉각시키는데 소요되는 시간 기준임)
- ✓ **부품의 분해 조립이 용이합니다.**
별도의 공구가 필요 없는 원터치 분해조립 방식으로, 청소하기가 쉬워 위생적으로 관리할 수가 있습니다.

차 례

1. 이런 점이 좋습니다	1
2. 안전을 위한 주의 사항	2
3. 각 부의 명칭	3
4. 스위치 사용 방법 및 퓨즈 교체 방법	4
5. 음료 사용 방법	5
6. 부품 분해 방법	6
7. 음료 명판 교체 방법 / 청소 방법	7
8. 고장이라 생각될 때에는 / 제품 규격	8
9. 높이조절발 사용법 / 약세사리	9
10. 음료 노즐 조립 방법	10
11. 제품보증서	14

안전을 위한 주의 사항

안전을 위한 경고, 주의 사항은 제품을 안전하고 올바르게 사용하여 사고나 위험을 미리 막기 위한 것으로 꼭 지켜주세요.

경고 지시사항을 위반할 경우 사람이 사망하거나 중상 또는 화재로 이어질 가능성이 있을 때 표시합니다.

주의 지시사항을 위반할 경우 사람이 부상을 입거나 제품 손상 또는 물적 손해가 발생할 가능성이 있을 때 표시합니다.

경고 전원 관련

전원은 반드시 접지단자가 있는 전용 콘센트를 사용해 주세요.
• 화재의 위험이 있습니다.

한 개의 콘센트에 여러 전기 제품을 동시에 꽂아 사용하거나, 헐거운 콘센트에 꽂아 사용하지 마세요.
• 화재의 위험이 있습니다.

전원코드, 콘센트가 손상되었을 때에는 사용을 중지해 주세요.
• 감전이나 화재의 위험이 있습니다.
• 반드시 서비스 센터의 수리를 받으세요.

젖은 손으로 전원 코드를 만지지 마세요.
• 감전의 위험이 있습니다.

퓨즈를 교체할 경우에는 전원플러그를 뽑아 주세요.
• 감전의 위험이 있습니다.

경고 설치 관련

경사·굴곡이 없는 튼튼하고 평평한 곳에 설치해 주세요.
• 전도에 의한 화재·감전의 위험이 있습니다.

휘발유·시너 등 인화성 물질을 제품 가까이에 두지 마세요.
• 폭발·화재·상해의 위험이 됩니다.

직사광선이나 비를 맞는 곳에는 설치하지 마세요.
• 감전의 위험이 있습니다.
• 냉각성능이 저하됩니다.

주의 바람이 잘 통하는 곳에 좌·우·뒷면과 벽면과는 10cm 이상 간격을 띄워 주세요.
• 냉각성능이 떨어지거나 고장의 원인이 됩니다.

주의 제품을 45도 이상 기울이지 마세요.
• 냉각장치 고장의 원인이 됩니다.

경고 사용 관련

전원스위치를 빈번히 ON-OFF하지 마세요.
• 냉각장치 고장의 원인이 됩니다.

음료를 넣은 제품 자동 중에는 부품을 분해하지 마세요.
• 음료가 쏟아져 감전의 위험이 있습니다.

물을 직접 뿌리면서 청소하거나, 벤젠 시너 등으로 청소하지 마세요.
• 감전의 위험이 있거나 부품 손상의 우려가 있습니다.

제품을 임의로 분해하지 마세요.
• 감전 또는 상해의 위험이 있습니다.

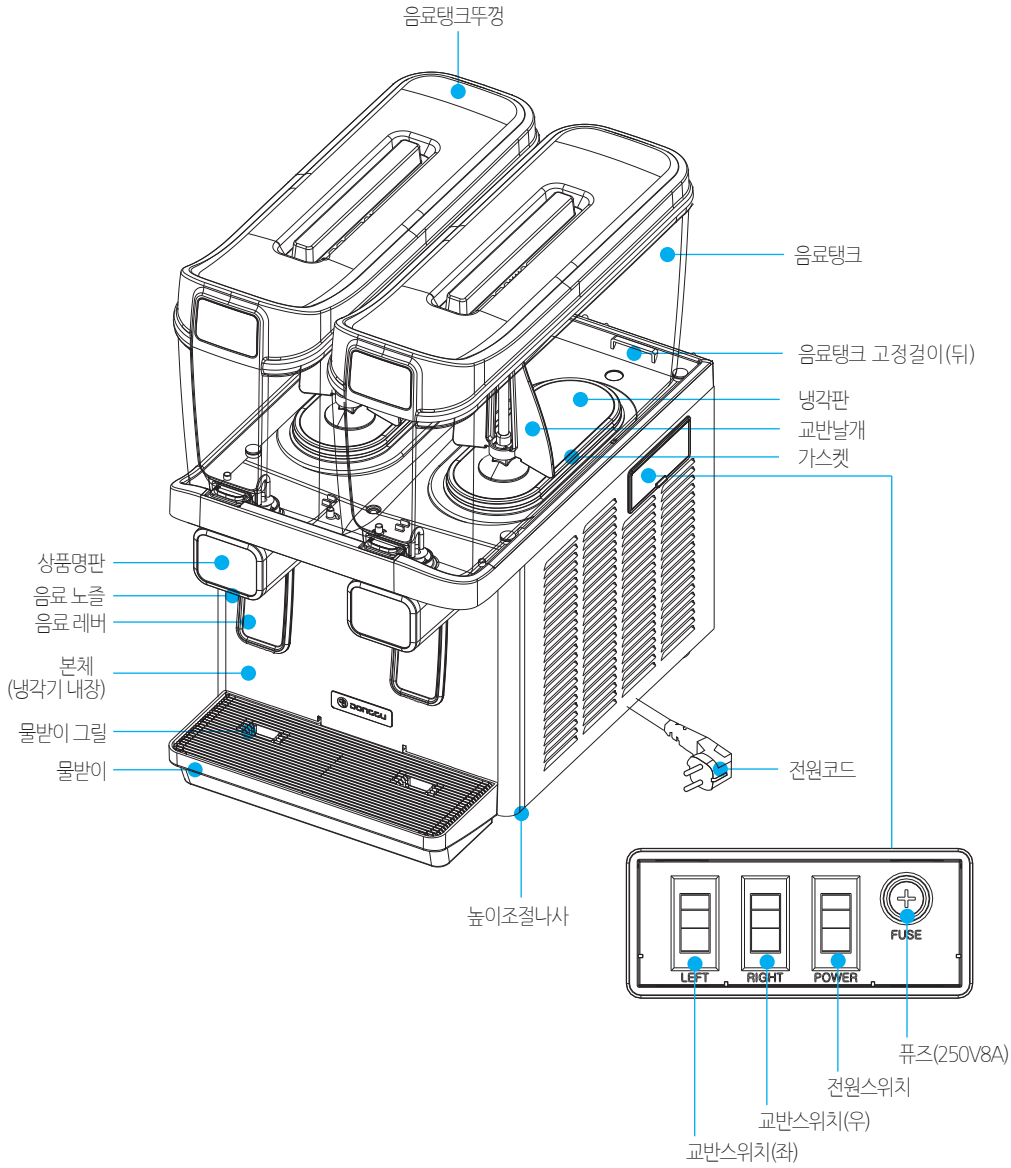

전원 관련

『전원스위치』의 「켜짐」 축을 누르면 제품에 전원이 공급됩니다. 『냉각기』가 작동되고, 『교반스위치』가 「켜짐」으로 되어 있으면 음료탱크내의 『교반날개』가 회전합니다. 『전원스위치』의 「꺼짐」 축을 누르면 『냉각기』작동과 『교반날개』의 회전이 모두 정지됩니다.

주의
『전원스위치』를 「꺼짐」으로 한 후 다시 「켜짐」으로 할 경우에는 반드시 5분 이상 지난 후 「켜짐」으로 해 주십시오.
「꺼짐」에서 곧 바로 「켜짐」으로 할 경우 냉각기가 정상적으로 동작하지 않거나, 냉각기 모터가 소손될 우려가 있습니다.

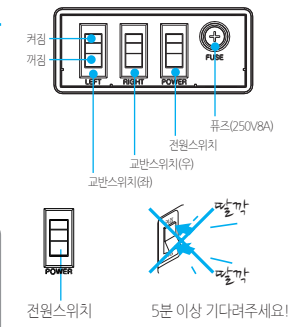

교반스위치

『전원스위치』 「켜짐」 상태에서, 『교반스위치』의 「켜짐」 축을 누르면 음료탱크내의 『교반날개』가 회전하고, 「꺼짐」 축을 누르면 『교반날개』의 회전이 정지됩니다. 『교반스위치(좌)』는 좌측 음료통 『교반날개』를, 『교반스위치(우)』는 우측 음료통 『교반날개』를 각각 회전 또는 정지시킵니다.

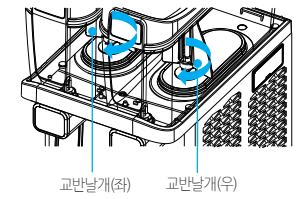

퓨즈 교체 방법

『퓨즈』는 제품에 과다한 전류가 흐를 경우 전원을 차단하는 부품입니다. 『퓨즈』가 끊어졌을 경우에는 가까운 전기용품점에 문의하여 새 퓨즈(정격 250V 8A)를 구입하신 후 교체해 주십시오.

1 전원스위치를 「꺼짐」으로 하고, 『전원플러그』를 콘센트에서 뽑아 냅니다.

경고
『전원플러그』를 콘센트에서 뽑아 주세요.
『전원플러그』를 뽑지 않고 『퓨즈』를 교체할 경우 감전의 우려가 있습니다.

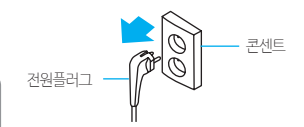

2 +자 드라이버로 『퓨즈 캡』을 반시계방향으로 돌려 빼낸 후, 『퓨즈』를 교체합니다.

경고
『퓨즈』는 반드시 「250V 8A」 용량의 퓨즈를 사용해 주십시오. 규정 이외의 『퓨즈』를 사용하게 되면 부품이 소손되거나 화재가 발생할 우려가 있습니다.

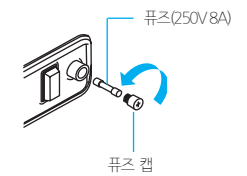

1 『전원스위치』와 『교반스위치』를 「꺼짐」으로 합니다.

냉각기 운전과 음료탱크내 『교반날개』의 회전이 정지됩니다.

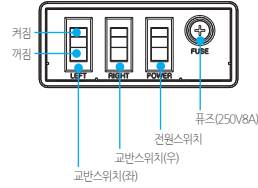

2 『원료통뚜껑』을 들어 내고, 음료를 넣습니다.

- 한개의 『음료탱크』 『용량표시선』의 한 눈금은 2ℓ 로 최대 12ℓ까지 음료를 넣을 수 있습니다.

경고 음료는 최대용량(12ℓ) 표시선, 까지만 넣어 주세요. 『음료탱크』위로 음료가 넘쳐 흘러내리면 감전의 우려가 있습니다.

- 액상음료 이외의 분말음료나 덩어리가 많은 음료는 넣지마세요. 음료노즐이 막힐 우려가 있습니다.
- 희석해서 사용하는 음료는 희석비율을 먼저 확인하신 후 넣어 주세요.
- 필요한 양의 음료만 넣어 사용해 주세요. 냉각속도가 빨라지고, 전기사용료를 절약할 수가 있습니다.

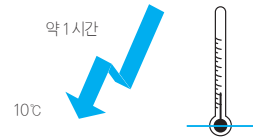
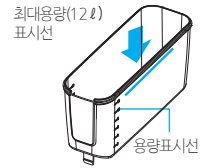

3 『전원스위치』와 『교반스위치』를 「켜짐」으로 합니다.

- 『냉각기』가 작동하고 『교반날개』가 회전하면서 음료가 냉각됩니다.
- 사용하지 않는 음료통은 『교반스위치』를 꺼 주세요.

경고 사용중에는 절대로 『음료탱크』를 분해하지 마세요. 『음료탱크』 바닥으로부터 음료가 한꺼번에 쏟아져 감전의 우려가 있습니다.

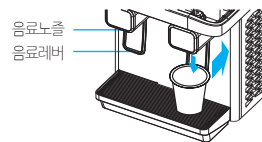
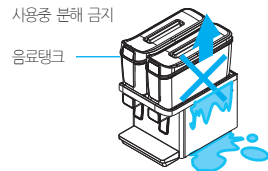

4 『음료레버』를 눌러 음료를 뽑아 냅니다.

5 『물받이』내 물은 수시로 비워 주세요.

『물받이』내 물이 넘치지 않도록 『물받이』를 주기적으로 비워 주세요. (물받이에 1리터 초과시 넘칠수 있습니다.)

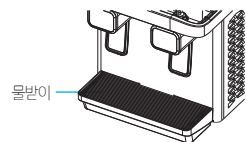

1 『전원스위치』를 「꺼짐」으로 하고, 『전원플러그』를 콘센트 에서 뽑아냅니다.

2 『음료탱크』내 음료를 모두 비웁니다.

3 『음료탱크뚜껑』을 들어냅니다.

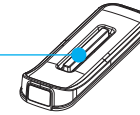

4 『교반날개』를 위로 들어냅니다.



5 『노즐』을 위로 들어냅니다.

1. 음료레버를 밀어주세요.
2. 노즐의 상단 고리부를 잡고 위로 당겨 분리 합니다.

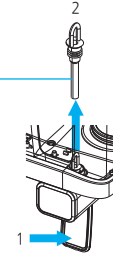

6 『레버』를 앞으로 당긴후 음료탱크를 위로 들어냅니다.

1. 음료탱크를 아래로 눌러주세요.
2. 레버를 앞으로 당겨주세요.
3. 음료탱크를 위로 들어 올려 분리합니다.

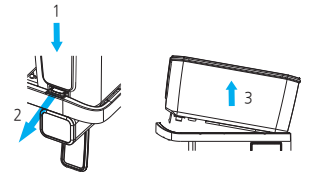

7 『고무패킹』을 빼냅니다.

조립시에는 물이 새지 않도록 『냉각판』과 『본체 윗면 바닥』에 골고루 잘 밀착되도록 해주세요.

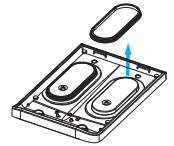

8 『물받이』를 위로 들면서 앞으로 빼냅니다.

1. 위로 살짝 들어올려 물받이의 걸림턱을 분리해주세요.
2. 앞으로 살짝 당겨서 주세요.
3. 밑으로 내리면서 물받이를 분리해주세요.

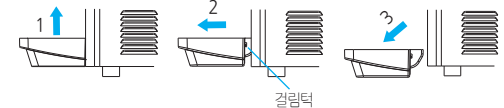

9 『노즐몽치』를 눌러 뽑아 냅니다.

1. 화살표 부위 좌/우를 양손 검지로 눌러주세요.
2. 노즐몽치를 앞으로 당겨 분리합니다.

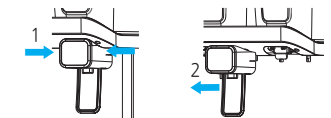

음료 명판 교체 방법

1 『노즐몽치』에서 노즐데코를 분리합니다.

- 노즐몽치 뒤에 있는 걸림턱을 일자 드라이버로 밀어 분리합니다.

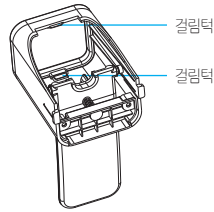

2 『음료명판』을 교체합니다.

- 『노즐몽치』와 노즐데코 사이에 있는 『음료명판』을 새 『음료명판』으로 교체합니다.
- 제공되는 음료명판은 음료명이 적혀있는 것과 음료명이 적혀있지 않은 것이 제공됩니다. 음료명이 적혀있지 않은 것에는 원하는 음료명을 적어 교체하여 주십시오.

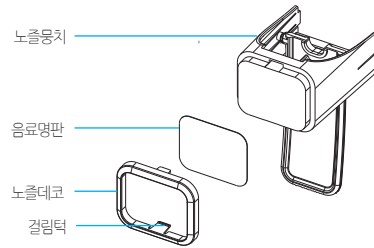

고장이라 생각될 때에는

※ 서비스를 요청하시기 전에 아래 내용을 다시 한번 점검해 주십시오.

<ul style="list-style-type: none"> • 냉각이 되지 않는다. 	<ul style="list-style-type: none"> • 전원스위치가 「꺼짐」으로 되어 있지 않는가? • 퓨즈가 끊어져 있지 않는가? • 교반날개가 정지하고 있지 않는가? 	<ul style="list-style-type: none"> • 전원스위치를 「켜짐」으로 한다. • 퓨즈를 교체한다. • 교반스위치를 「켜짐」으로 한다.
<ul style="list-style-type: none"> • 교반날개가 회전하지 않는다. 	<ul style="list-style-type: none"> • 전원스위치와 교반스위치가 「꺼짐」으로 되어 있지 않는가? • 퓨즈가 끊어져 있지 않는가? • 냉각판에 얼음이 너무 많이 생성되어 있지 않는가? 	<ul style="list-style-type: none"> • 전원스위치와 교반스위치를 「켜짐」으로 한다. • 퓨즈를 교체한다. • 전원을 끄고 얼음을 녹인 후 다시 사용해 보세요.
<ul style="list-style-type: none"> • 냉각판에 얼음이 생성된다 	<ul style="list-style-type: none"> • 새 음료를 넣었을 때 일시적 현상으로 시간이 지나면 저절로 없어집니다. 	

청소방법

※ 청결과 위생을 위해 1일 1회 청소를 해 주십시오.

1 Page 6 「부품 분해 방법」에 따라 부품을 분해합니다.

2 분해한 부품들을 식품용 세정제를 넣은 따뜻한 물로 부착된 음료와 더러움을 잘 씻어 냅니다.

- 음료노즐과 패킹 고무 부품은 부드러운 솔로 틈새 부위를 깨끗이 청소해 주세요.

3 깨끗한 물로 행군 뒤 부드러운 천으로 물기를 잘 닦아낸 후 건조시킵니다.

4 분해 순서와 반대로 조립합니다.

5 본체는 물에 젖은 형겅으로 표면의 더러움을 깨끗이 닦아 냅니다.

장기간 사용하지 않을 경우에는 반드시 청소를 한 후 먼지 등으로 더러워지지 않게 비닐 등으로 제품을 덮은 후 잘 보관해 주세요.

제품 규격

제품명 및 모델명	냉음료 디스펜서 VENUSTA COOL	
외형치수	W345 X H610 X D510	
음료탱크 용량	12ℓ X 2개	
전 원	AC220V 60Hz	
정격소비전력	1.1A	
냉각성능	음료온도	5~8℃ (주위온도 40℃까지 사용 가능)
	냉각속도	약1시간 (주위온도 30℃에서, 25℃의 음료를 10℃까지 냉각시키는데 소요되는 시간)
	온도조절	Thermostat 자동제어, 온도조절 고정식
제품중량	23kg	
냉매종류 및 중량	R134a 160gr	
기후등급	N(31±1℃)	

높이 조절발 사용법

1 제품 뒤에 위치한 조절발 2개를 반시계반대 방향으로 돌려 원하는 높이를 설정합니다.

- 제품을 설치한 곳의 바닥이 평평하지 않을때 조절하여 주세요.
- 음료탱크 내부의 잔류음료를 원활하게 빠지게 하고자할때 조절하여 주세요.

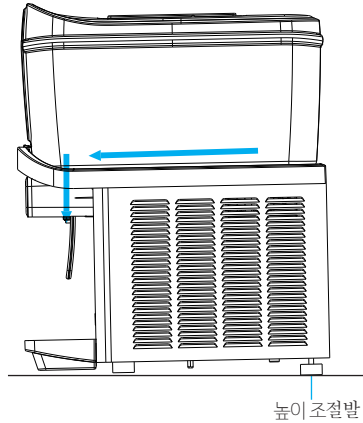

악세서리

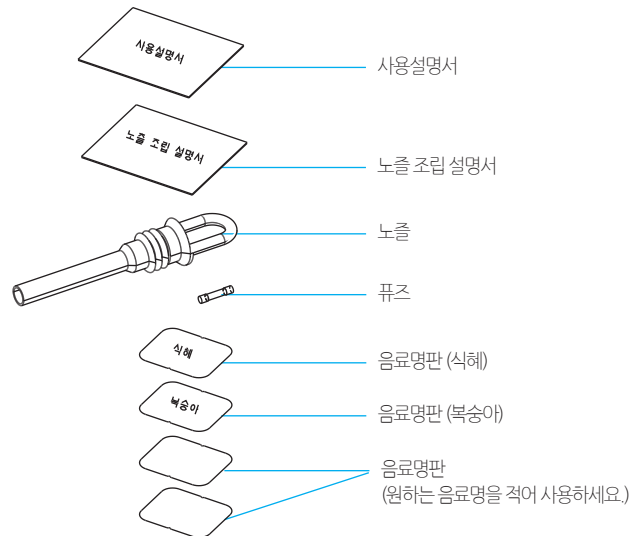

(음료명판 이름, 수량, 종류 등 악세사리는 예고없이 변경될수 있습니다.)

음료노즐 조립방법

	<p>(공급되는 악세사리중 음료노즐을 준비합니다.)</p> <ol style="list-style-type: none"> 1. 음료탱크 뚜껑을 들어냅니다. 2. 왼손으로 음료레버를 눌러주세요.
	<ol style="list-style-type: none"> 3. 오른손으로 음료노즐을 잡고 원로통 하단에 있는 홈에 힘을주어 밀어 넣습니다. (조립이 잘안되면 누수가 생길수 있습니다.)
	<ol style="list-style-type: none"> 4. 노즐몽치 하단으로 음료노즐이 나왔는지 확인합니다. (음료노즐이 나와있지 않으면 음료공급이 되지 않습니다. 노즐이 나오도록 조립을 하여주세요.)
	<p>“조립완료형상” 그림을 참조하여 조립하여 주세요.</p>

A series of horizontal dotted lines for writing on page 11.

A series of horizontal dotted lines for writing on page 12.

